

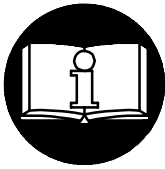

## INSTRUCTIONS FOR MODELS 302 AND 302-EU ANGLE DIE GRINDERS

### NOTICE

Models 302 and 302-EU Angle Die Grinders are designed for grinding, porting, polishing, de-burring and breaking sharp edges where a straight tool isn't practical. Ingersoll-Rand is not responsible for customer modification of tools for applications on which Ingersoll-Rand was not consulted.



### WARNING

**IMPORTANT SAFETY INFORMATION ENCLOSED.  
READ THIS MANUAL BEFORE OPERATING TOOL.**

**IT IS THE RESPONSIBILITY OF THE EMPLOYER TO PLACE THE INFORMATION  
IN THIS MANUAL INTO THE HANDS OF THE OPERATOR.**

**FAILURE TO OBSERVE THE FOLLOWING WARNINGS COULD RESULT IN INJURY.**

#### PLACING TOOL IN SERVICE

- Always operate, inspect and maintain this tool in accordance with all regulations (local, state, federal and country), that may apply to hand held/hand operated pneumatic tools.
- For safety, top performance, and maximum durability of parts, operate this tool at 90 psig (6.2 bar/620 kPa) maximum air pressure at the inlet with 1/4" (8 mm) inside diameter air supply hose.
- Always turn off the air supply and disconnect the air supply hose before installing, removing or adjusting any accessory on this tool, or before performing any maintenance on this tool.
- Do not use damaged, frayed or deteriorated air hoses and fittings.
- Be sure all hoses and fittings are the correct size and are tightly secured. See Dwg. TPD905-1 for a typical piping arrangement.
- Always use clean, dry air at 90 psig maximum air pressure. Dust, corrosive fumes and/or excessive moisture can ruin the motor of an air tool.
- Do not lubricate tools with flammable or volatile liquids such as kerosene, diesel or jet fuel.
- Do not remove any labels. Replace any damaged label.

#### USING THE TOOL

- Always wear eye protection when operating or performing maintenance on this tool.
- Always wear hearing protection when operating this tool.
- Keep hands, loose clothing and long hair away from rotating end of tool.
- Anticipate and be alert for sudden changes in motion during start up and operation of any power tool.
- Keep body stance balanced and firm. Do not overreach when operating this tool. High reaction torques can occur at or below the recommended air pressure.
- Tool shaft may continue to rotate briefly after throttle is released.
- Air powered tools can vibrate in use. Vibration, repetitive motions or uncomfortable positions may be harmful to your hands and arms. Stop using any tool if discomfort, tingling feeling or pain occurs. Seek medical advice before resuming use.
- Use accessories recommended by Ingersoll-Rand.
- This tool is not designed for working in explosive atmospheres.
- This tool is not insulated against electric shock.

### NOTICE

The use of other than genuine Ingersoll-Rand replacement parts may result in safety hazards, decreased tool performance, and increased maintenance, and may invalidate all warranties.

Repairs should be made only by authorized trained personnel. Consult your nearest Ingersoll-Rand Authorized Servicer.

## WARNING LABEL IDENTIFICATION

### ▲ WARNING

FAILURE TO OBSERVE THE FOLLOWING WARNINGS COULD RESULT IN INJURY.

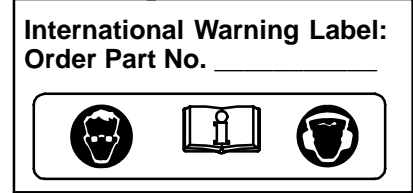
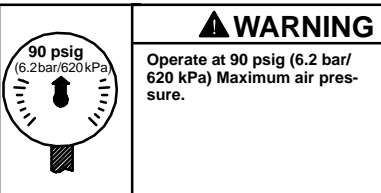
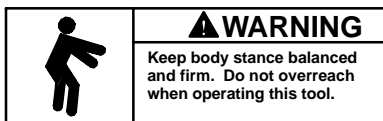
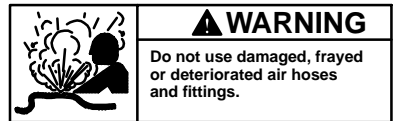
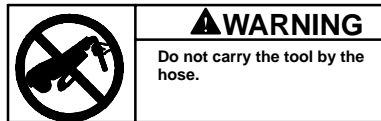
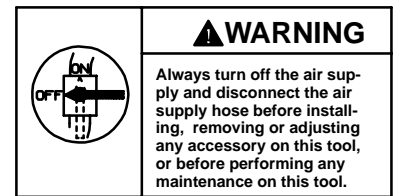
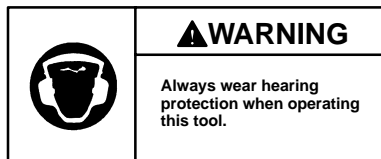
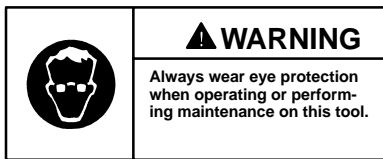

## GRINDER SPECIFIC WARNINGS

### ▲ WARNING

FAILURE TO OBSERVE THE FOLLOWING WARNINGS COULD RESULT IN INJURY.

- Do not use this tool if actual free speed exceeds the nameplate rpm.
- Before mounting a wheel, after any tool repair or whenever a Grinder is issued for use, check free speed of Grinder with a tachometer to make certain its actual speed at 90 psig (6.2 bar/620 kPa) does not exceed rpm stamped or printed on the nameplate. Grinders in use on the job must be similarly checked at least once each shift.
- Do not use any grinding wheel, bur or other accessory having a maximum operating speed less than the free speed of the Grinder in which it is being used. Always conform to maximum rpm on grinding wheel blotters.
- Inspect all grinding wheels for chips or cracks prior to mounting. Do not use a wheel that is chipped or cracked or otherwise damaged. Do not use a wheel that has been soaked in water or any other liquid.
- After mounting a new wheel, hold the Grinder under a steel workbench or inside a casting and run it for at least 60 seconds. Make certain no one is within the operating plane of the grinding wheel. If a wheel is defective, improperly mounted or the wrong size and speed, this is the time it will usually fail.
- When starting with a cold wheel, apply it to the work slowly until the wheel gradually warms up. Make smooth contact with the work and avoid any bumping action or excessive pressure.
- Model 302 Angle Grinders have a free speed of 16 000 rpm when operated at 90 psig (6.2 bar/620 kPa) air pressure. Operation at higher air pressure will result in excessive speed.
- Always match collet size with accessory shank size.
- Always insert tool shank no less than 10 mm in the collet. Tighten Collet Nut securely to prevent accessory from working out during operation of the Grinder. Check tightness of Collet Nut before operating the Grinder. Pay particular attention to the fact that allowed speed of a mounted point is lowered when the length of the shaft is increased between end of collet and mounted point (overhang).

# PLACING TOOL IN SERVICE

## LUBRICATION



**Ingersoll-Rand No. 10      Ingersoll-Rand No. 67**

Always use an air line lubricator with this tool.  
We recommend the following Filter-Lubricator-Regulator Unit:

**For International – No. C08-C2-FKG0**

**For USA – No. C08-02-FKG0-28**

**After each two hours of operation**, if an air line lubricator is not used, inject 1/2 to 1 cc of Ingersoll-Rand No. 10 Oil into the Air Inlet.

**Periodically as experience indicates**, remove the Spindle Bearing Cap and lubricate the Pinion and Pinion Gear with 2 cc of Ingersoll-Rand No. 67 Grease. **Excessive lubrication will cause grease to work out around the Spindle Collet Body.**

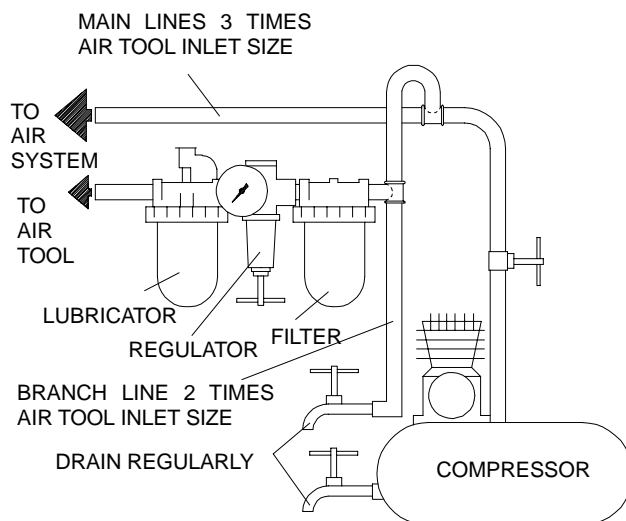

(Dwg. TPD905-1)

## SPECIFICATIONS

Model	Type of Handle	Collet size	Free Speed	■ Sound Level dB (A)		◆ Vibrations Level
				Pressure	• Power	m/s <sup>2</sup>
302, 302-EU	Inline	1/4"	18,000	97.9	110.9	1.1

- Tested in accordance with ANSI S5.1-1971 at free speed
- ◆ Tested in accordance with ISO8662-1 with artificial unbalanced load at 50% of rated speed for uncontrolled tools and at 80% rated free speed for controlled tools.
- ISO3744

**DECLARATION OF CONFORMITY**

We Ingersoll-Rand, Co.  
(supplier's name)

Swan Lane, Hindley Green, Wigan WN2 4EZ  
(address)

declare under our sole responsibility that the product,

Model 302-EU Angle Die Grinder

to which this declaration relates, is in compliance with the provisions of  
98/37/EC Directives.

By using the following Principle Standards: ISO8662

Serial No. Range (1994 →) XUA XXXXX →

  
\_\_\_\_\_  
D. Veez  
Name and signature of authorised persons

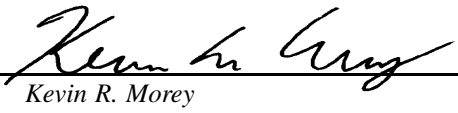
  
\_\_\_\_\_  
Kevin R. Morey  
Name and signature of authorised persons

June, 2000  
\_\_\_\_\_  
Date

June, 2000  
\_\_\_\_\_  
Date

**NOTICE**

**SAVE THESE INSTRUCTIONS. DO NOT DESTROY.**

**When the life of the tool has expired, it is recommended that the tool be disassembled, degreased and parts be separated by material so that they can be recycled.**

## MODE D'EMPLOI

### MODE D'EMPLOI DES MEULEUSES D'ANGLE LEGERE MODÈLES 302 ET 302-EU

#### NOTE

Les meuleuses d'angle Legere Modèles 302 et 302-EU sont destinées aux opérations de meulage, polissage, ébavurages et chanfreinage des arêtes vives dans les endroits où un outil droit n'est pas pratique.

Ingersoll-Rand ne peut être tenu responsable de la modification des outils par le client pour les adapter à des applications qui n'ont pas été approuvées par Ingersoll-Rand.

#### ATTENTION

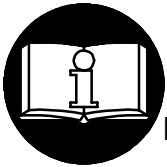

**D'IMPORTANTES INFORMATIONS DE SÉCURITÉ SONT JOINTES.  
LIRE CE MANUEL AVANT D'UTILISER L'OUTIL.  
L'EMPLOYEUR EST TENU DE COMMUNIQUER LES INFORMATIONS  
DE CE MANUEL AUX EMPLOYÉS UTILISANT CET OUTIL.**

**LE NON RESPECT DES AVERTISSEMENTS SUIVANTS PEUT CAUSER DES BLESSURES.**

#### MISE EN SERVICE DE L'OUTIL

- Cet outil doit toujours être exploité, inspecté et entretenu conformément à toutes les réglementations (locales, départementales, fédérales et nationales), applicables aux outils pneumatiques tenus/commandés à la main.
- Pour la sécurité, les performances optimales et la durabilité maximale des pièces, cet outil doit être connecté à une alimentation d'air comprimé de 6,2 bar (620 kPa) maximum à l'entrée, avec un flexible de 8 mm de diamètre intérieur.
- Couper toujours l'alimentation d'air comprimé et débrancher le flexible d'alimentation avant d'installer, déposer ou ajuster tout accessoire sur cet outil, ou d'entreprendre une opération d'entretien quelconque sur l'outil.
- Ne pas utiliser des flexibles ou des raccords endommagés, effilochés ou détériorés.
- S'assurer que tous les flexibles et les raccords sont correctement dimensionnés et bien serrés. Voir Plan TPD905-1 pour un exemple type d'agencement des tuyauteries.
- Utiliser toujours de l'air sec et propre à une pression maximum de 6,2 bar. La poussière, les fumées corrosives et/ou une humidité excessive peuvent endommager le moteur d'un outil pneumatique.
- Ne jamais lubrifier les outils avec des liquides inflammables ou volatils tels que le kérosène, le gasol ou le carburant d'aviation.
- Ne retirer aucune étiquette. Remplacer toute étiquette endommagée.

#### UTILISATION DE L'OUTIL

- Porter toujours des lunettes de protection pendant l'utilisation et l'entretien de cet outil.
- Porter toujours une protection acoustique pendant l'utilisation de cet outil.
- Tenir les mains, les vêtements flous et les cheveux longs, éloignés de l'extrémité rotative de l'outil.
- Prévoir, et ne pas oublier, que tout outil motorisé est susceptible d'à-coups brusques lors de sa mise en marche et pendant son utilisation.
- Garder une position équilibrée et ferme. Ne pas se pencher trop en avant pendant l'utilisation de cet outil. Des couples de réaction élevés peuvent se produire à, ou en dessous, de la pression d'air recommandée.
- La rotation des accessoires de l'outil peut continuer pendant un certain temps après le relâchement de la gâchette.
- Les outils pneumatiques peuvent vibrer pendant l'exploitation. Les vibrations, les mouvements répétitifs et les positions inconfortables peuvent causer des douleurs dans les mains et les bras. N'utiliser plus d'outils en cas d'inconfort, de picotements ou de douleurs. Consulter un médecin avant de recommencer à utiliser l'outil.
- Utiliser les accessoires recommandés par Ingersoll-Rand.
- Cet outil n'est pas conçu pour fonctionner dans des atmosphères explosives.
- Cet outil n'est pas isolé contre les chocs électriques.

#### NOTE









L'utilisation de rechanges autres que les pièces d'origine Ingersoll-Rand peut causer des risques d'insécurité, réduire les performances de l'outil et augmenter l'entretien, et peut annuler toutes les garanties.

Les réparations ne doivent être effectuées que par des réparateurs qualifiés autorisés. Consultez votre Centre de Service Ingersoll-Rand le plus proche.

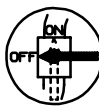
## SIGNIFICATION DES ETIQUETTES D'AVERTISSEMENT

### ATTENTION

LE NON RESPECT DES AVERTISSEMENTS SUIVANTS PEUT CAUSER DES BLESSURES

	<b>ATTENTION</b> Porter toujours des lunettes de protection pendant l'utilisation et l'entretien de cet outil.		<b>ATTENTION</b> Porter toujours une protection acoustique pendant l'utilisation de cet outil.		<b>ATTENTION</b> Couper toujours l'alimentation d'air comprimé et débrancher le flexible d'alimentation avant d'installer, déposer ou ajuster tout accessoire sur cet outil, ou d'entreprendre une opération d'entretien quelconque sur l'outil.
	<b>ATTENTION</b> Les outils pneumatiques peuvent vibrer pendant l'exploitation. Les vibrations, les mouvements répétitifs et les positions inconfortables peuvent causer des douleurs dans les mains et les bras. N'utiliser plus d'outils en cas d'inconfort, de picotements ou de douleurs. Consulter un médecin avant de recommencer à utiliser l'outil.		<b>ATTENTION</b> Ne pas transporter l'outil par son flexible.		<b>ATTENTION</b> Ne pas utiliser des flexibles ou des raccords endommagés, effilochés ou détériorés.
	<b>ATTENTION</b> Garder une position équilibrée et ferme. Ne pas se pencher trop en avant pendant l'utilisation de cet outil.		<b>ATTENTION</b> Utiliser de l'air comprimé à une pression maximum de 6,2 bar (620 kPa).	<b>Etiquette d'avertissement internationale:</b> <b>Commander Pièce No. _____</b> 	

## AVERTISSEMENTS SPÉCIFIQUES AUX MEULEUSES

### ATTENTION

LE NON RESPECT DES AVERTISSEMENTS SUIVANTS PEUT CAUSER DES BLESSURES

- Ne pas utiliser cet outil si la vitesse à vide réelle dépasse celle indiquée sur la plaque signalétique.
- Avant de monter une meule, après toute réparation de l'outil ou avant de fournir une meuleuse pour utilisation, vérifier la vitesse à vide de la meuleuse avec un tachymètre pour s'assurer que la vitesse réelle à 6,2 bar (620 kPa) ne dépasse pas celle poinçonnée ou imprimée sur la plaque signalétique. Les meuleuses sorties sur chantier doivent être vérifiées de la même façon au moins une fois par poste.
- Ne jamais utiliser une meule, une fraise ou tout autre accessoire ayant une vitesse de service inférieure à la vitesse à vide de la meuleuse sur laquelle il est monté. Respecter toujours la vitesse maximum inscrite sur les disques en papier de la meule.
- Inspecter toutes les meules avant de les monter pour vérifier qu'elles ne présentent pas d'éclats ou de fissures. Ne jamais utiliser une meule écaillée, fissurée ou ayant un endommagement quelconque. Ne jamais utiliser une meule qui a été trempée dans l'eau ou tout autre liquide.
- Après avoir monté une nouvelle meule, tenir la meuleuse sous un établi en acier ou dans une pièce coulée et la faire tourner pendant au moins 60 secondes. S'assurer que personne ne se tient dans le plan de rotation de la meule. Toute meule défectueuse, mal montée ou de dimension et vitesse incorrectes se cassera généralement à ce moment-là.
- Pour commencer le travail avec une meule froide, l'appliquer lentement contre la pièce jusqu'à ce que la meule s'échauffe progressivement. Mettre la meule en contact avec la pièce en douceur en évitant tout choc ou pression excessive.
- Les meuleuses d'angle Modèle 302 ont une vitesse à vide de 16 000 tr/mn lorsqu'alimentées à une pression d'air de 6,2 bar (620 kPa). L'exploitation à une pression supérieure produira une vitesse excessive.
- Toujours choisir une pince adaptée à la dimension de la queue de l'accessoire.
- La queue de l'outil doit toujours être insérée dans la pince sur au moins 10 mm. Serrer fermement l'écrou de pince pour éviter tout desserrage de l'accessoire pendant l'emploi de la meuleuse. Vérifier le serrage de l'écrou de pince avant de mettre la meuleuse en marche. Ne jamais oublier que la vitesse admissible d'une meule sur tige doit être réduite lorsque la longueur de la tige entre le bout de la pince et la meule (porte-à-faux) est augmentée.

# MISE EN SERVICE DE L'OUTIL

## LUBRIFICATION



**Ingersoll-Rand No. 10      Ingersoll-Rand No. 67**

Utiliser toujours un lubrificateur avec cet outil.  
Nous recommandons l'emploi du  
filtre-régulateur-lubrificateur suivant :

**International – No. C08-C2-FKG0**  
**É.U. – No. C08-02-FKG0-28**

**Toutes les deux heures de fonctionnement**, si un lubrificateur de ligne n'est pas utilisé, injecter 1/2 à 1 cm<sup>3</sup> d'huile Ingersoll-Rand No. 10 dans le raccord d'admission.

**Périodiquement et en fonction de l'expérience**, retirer le chapeau de roulement de broche et lubrifier le pignon et l'engrenage avec 2 cm<sup>3</sup> de graisse Ingersoll-Rand No 67.  
**Une lubrification excessive causera des fuites de graisse autour du corps de pince de broche.**

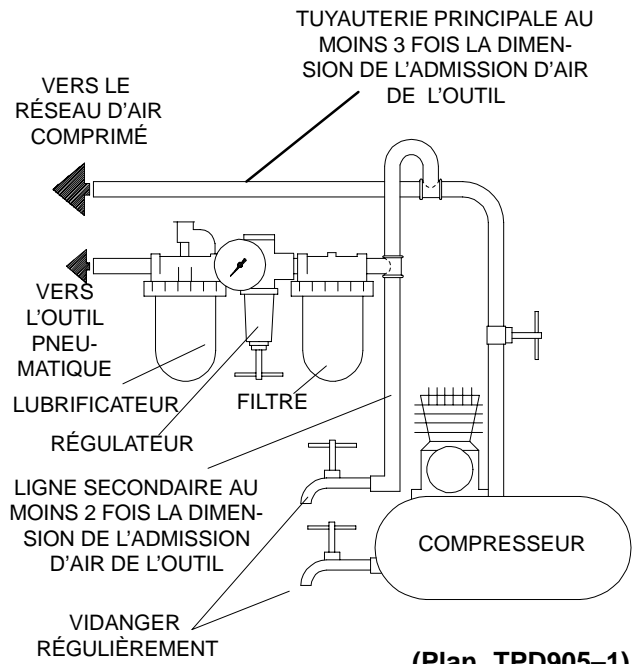

(Plan TPD905-1)

## SPÉCIFICATIONS

Modèle	Poignée à levier	Diamètre de la pince	Vitesse libre	■ Niveau de son dB (A)		◆ Niveau de vibration
				Pression	• Puissance	m/s <sup>2</sup>
302, 302-EU	en ligne	1/4"	18.000	97,9	110,9	1,1

- Testé conformément à ANSI S5.1-1971 en vitesse libre
- ◆ Testé conformément à ISO8662-1 avec charge artificielle déséquilibrée à 50% de la vitesse nominale pour outils non-contrôlés et à 80% de la vitesse libre nominale pour outils contrôlés.
- ISO3744





# BEDIENUNGSANLEITUNG FÜR WINKELSCHLEIFMASCHINEN DER BAUREIHE 302 UND 302-EU

## HINWEIS

Winkelschleifmaschinen der Baureihe 302 und 302-EU werden eingesetzt zum Schleifen, Trennen, Polieren, Entgraten und Abrunden von scharfen Kanten, wo ein gerades Werkzeug weniger geeignet wäre.

Ingersoll-Rand lehnt jede Haftung für Veränderungen an Werkzeugen ab, die ohne vorherige Rücksprache mit Ingersoll-Rand vorgenommen werden.

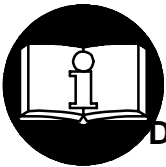

## ⚠ ACHTUNG

### NACHFOLGEND WICHTIGE SICHERHEITSHINWEISE.

**DIESE BETRIEBSANWEISUNG VOR INBETRIEBNAHME DES WERKZEUGES UNBEDINGT LESEN.**

**DER ARBEITGEBER IST VERPFLICHTET, DIE IN DIESEM HANDBUCH GEGEBENEN INFORMATIONEN DEM BEDIENER ZUGÄNGLICH ZU MACHEN.**

**DIE NICHTEINHALTUNG DIESER WARNHINWEISE KANN ZU VERLETZUNGEN FÜHREN. INBETRIEBNAHME DES WERKZEUGES**

- Das Werkzeug stets nach den örtlich und landesweit geltenden Vorschriften für handgehaltene/handbetriebene Druckluftwerkzeuge betreiben.
- Zur Erzielung höchster Sicherheit, Leistung und Haltbarkeit der Teile sollte dieses Werkzeug mit einem maximalen Luftdruck von 6,2 bar/620 kPa (90 psig) am Lufteinlaß und einem Luftzufuhrschlauch 8 mm Innendurchmesser betrieben werden.
- Vor Montage, Demontage oder Verstellung von Aufsatzteilen bzw. Wartung dieses Werkzeugs die Druckluftversorgung allseitig abschalten und Druckluftschlauch abschließen.
- Keine beschädigten, durchgescheuerten oder abgenutzten Luftschläuche und Anschlüsse verwenden.
- Darauf achten, daß alle Schläuche und Anschlüsse die passende Größe haben und korrekt befestigt sind. In Zeichnung TPD905-1 ist eine typische Rohrleitungsanordnung abgebildet.
- Stets saubere, trockene Luft verwenden und einen Luftdruck von 6,2 bar verwenden. Staub, ätzende Dämpfe und/oder Feuchtigkeit können den Motor eines Druckluftwerkzeuges beschädigen.
- Die Werkzeuge nicht mit brennbaren oder flüchtigen Flüssigkeiten wie Kerosin und Diesel schmieren.
- Keine Schilder entfernen. Beschädigte Schilder austauschen.

### WERKZEUGEINSATZ

- Beim Betreiben oder Warten dieses Werkzeuges stets Augenschutz tragen.
- Beim Betreiben dieses Werkzeuges stets Gehörschutz tragen.
- Hände, lose Bekleidungsstücke und lange Haare vom rotierenden Ende des Werkzeuges fernhalten.
- Bei Start und Betrieb eines Werkzeuges auf Rückschlag achten und darauf vorbereitet sein.
- Während des Betriebes für festen Halt sorgen und den Körper nicht zu weit vorlehnen. Bei Betrieb mit empfohlenem oder niedrigerem Luftdruck können hohe Reaktionsdrehmomente auftreten.
- Nach dem Loslassen des Drückers kann die Welle des Werkzeuges noch kurz weiterdrehen.
- Druckluftbetriebene Werkzeuge können während des Betriebs vibrieren. Vibrationen, häufige gleichförmige Bewegungen oder unbequeme Positionen können schädlich für Hände und Arme sein. Bei Unbehagen, Kribbeln oder Schmerzen das Werkzeug nicht mehr benutzen. Vor dem erneuten Arbeiten mit dem Werkzeug ärztliche Hilfe aufsuchen.
- Stets von Ingersoll-Rand empfohlenes Zubehör verwenden.
- Das Werkzeug ist nicht für die Arbeit in explosiven Atmosphären geeignet.
- Dieses Werkzeug ist nicht gegen elektrischen Schlag isoliert.

## HINWEIS











Die Verwendung von nicht Original-Ingersoll-Rand-Ersatzteilen kann Sicherheitsrisiken, verringerte Standzeit und erhöhten Wartungsbedarf nach sich ziehen und alle Garantieleistungen ungültig machen.

Reparaturen sollen nur von geschultem Personal durchgeführt werden. Wenden Sie sich an Ihre nächste Ingersoll-Rand-Niederlassung oder den autorisierten Fachhandel.

# ANWEISUNGEN AUF WARNSCHILDERN

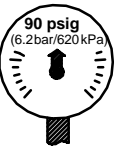
## ⚠ ACHTUNG

DIE NICHTEINHALTUNG DIESER WARNHINWEISE KANN ZU VERLETZUNGEN FÜHREN.

	<b>⚠ ACHTUNG</b> Beim Betreiben oder Warten dieses Werkzeuges stets Augenschutz tragen.		<b>⚠ ACHTUNG</b> Beim Betreiben dieses Werkzeuges stets Gehörschutz tragen.		<b>⚠ ACHTUNG</b> Vor Wartungsarbeiten oder dem Austausch von Zubehör ist das Werkzeug von der Druckluftversorgung abzuschalten.
	<b>⚠ ACHTUNG</b> Druckluftbetriebene Werkzeuge können während des Betriebs vibrieren. Vibrationen, häufige gleichförmige Bewegungen oder unbequeme Positionen können schädlich für Hände und Arme sein. Bei Unbehagen, Kribbeln oder Schmerzen das Werkzeug nicht mehr benutzen. Vor dem erneuten Arbeiten mit dem Werkzeug ärztliche Hilfe aufsuchen.		<b>⚠ ACHTUNG</b> Das Werkzeug nicht am Schlauch tragen.		<b>⚠ ACHTUNG</b> Keine beschädigten, durchgescheuerten oder abgenutzten Luftschläuche und Anschlüsse verwenden.
	<b>⚠ ACHTUNG</b> Während des Betriebens für festen Halt sorgen und den Körper nicht zu weit nach vorne beugen.		<b>⚠ ACHTUNG</b> Mit einem maximalen Luftdruck von 6,2 bar/620 kPa (90 psig) betreiben.	<b>Internationales Warnschild:</b> Teile Nr. _____   	

## SCHLEIFMASCHINEN–SPEZIFISCHE WARNHINWEISE

### ⚠ ACHTUNG

DIE NICHTEINHALTUNG DIESER WARNHINWEISE KANN ZU VERLETZUNGEN FÜHREN.

- Das Werkzeug nicht einsetzen, wenn die tatsächliche freie Drehzahl die auf dem Typenschild angegebene Drehzahl überschreitet.
- Vor dem Aufsetzen einer Schleifscheibe, nach jeder Werkzeugreparatur oder vor dem Ersteinsatz einer Schleifmaschine ist stets mit einem Tachometer sicher zu stellen, daß die tatsächliche freie Drehzahl der Schleifmaschine bei 6,2 bar/620 kPa (90 psig) die auf dem Typenschild eingestempelte oder gedruckte Drehzahl nicht überschreitet. Ebenso müssen im Einsatz befindliche Schleifmaschinen mindestens einmal pro Schicht überprüft werden.
- Niemals eine Schleifscheibe, einen Grat oder sonstiges Zubehör verwenden, dessen Höchstbetriebsgeschwindigkeit geringer als die freie Drehzahl der eingesetzten Schleifmaschine ist. Stets die Höchstdrehzahl des Schleifscheibenpapiers beachten.
- Vor dem Aufsetzen alle Schleifscheiben auf Löcher und Risse überprüfen. Keine Schleifscheiben verwenden, die Löcher, Risse oder sonstige Schäden aufweisen. Keine Schleifscheiben verwenden, die über längere Zeit mit Wasser oder einer anderen Flüssigkeit in Kontakt waren.
- Nach dem Aufsetzen einer neuen Schleifscheibe die Schleifmaschine unter einer Stahlwerkbank oder hinter einem Metallschutz mindestens 60 Sekunden lang laufenlassen. Darauf achten, daß sich niemand in Reichweite der Schleifmaschine aufhält. Ist eine Schleifscheibe defekt, unsachgemäß aufgesetzt oder hat die falsche Größe und Drehzahl, wird sich dies hier gewöhnlich herausstellen.
- Beim Starten mit einer kalten Schleifscheibe ist diese vorsichtig an das Werkstück heranzuführen, bis sie sich auf Betriebstemperatur erwärmt hat. Der Kontakt mit dem Werkstück sollte glatt und ohne Stoßbewegungen oder zu hohen Druck erfolgen.
- Winkelschleifmaschinen der Baureihe 302 weisen bei Betrieb mit 6,2 bar/620 kPa (90 psig) Luftdruck eine freie Drehzahl von 16000 U/min auf. Das Betreiben des Werkzeuges bei höherem Luftdruck führt zu einer überhöhten Drehzahl.
- Die Spannuttergröße muß stets mit der Schaftgröße des Werkzeugvorsatzes übereinstimmen.
- Den Schaft des Werkzeugvorsatzes mindestens 10 mm in das Spannutter einführen. Die Spannmutter festziehen, so daß sich der Werkzeugvorsatz während des Betriebs der Schleifmaschine nicht lösen kann. Vor dem Betreiben der Schleifmaschine die Festigkeit der Spannmutter überprüfen. Es ist zu beachten, daß sich die zulässige Drehzahl eines Werkzeugvorsatzes mit zunehmender Schaftlänge zwischen Spannutterende und Werkzeugvorsatz verringert (Ausladung).

# INBETRIEBNAHME DES WERKZEUGES

## SCHMIERUNG



**Ingersoll-Rand Nr. 10      Ingersoll-Rand Nr. 67**

Das Werkzeug stets mit einem Leitungöler verwenden. Es wird folgende Filter-Regler-Öler-Kombination empfohlen:

**Ingersoll-Rand Modell-Nr. C08-C2-FKG0**  
**U.S.A. Nr. C08-02-FKG0-28**

Wird kein Leitungöler verwendet, **nach jeweils zwei Betriebsstunden** 0,5 – 1 ccm Ingersoll-Rand-Öl Nr. 10 in den Lufteinlaß des Werkzeuges geben.

**Gemäß Erfahrung in regelmäßigen Abständen** den Spindellagerdeckel abnehmen und Ritzel und Ritzelrad mit 2 ccm Ingersoll-Rand-Fett Nr. 67 schmieren. **Bei zu starker Schmierung kann Fett um Spindel/Spannfutter herum austreten.**

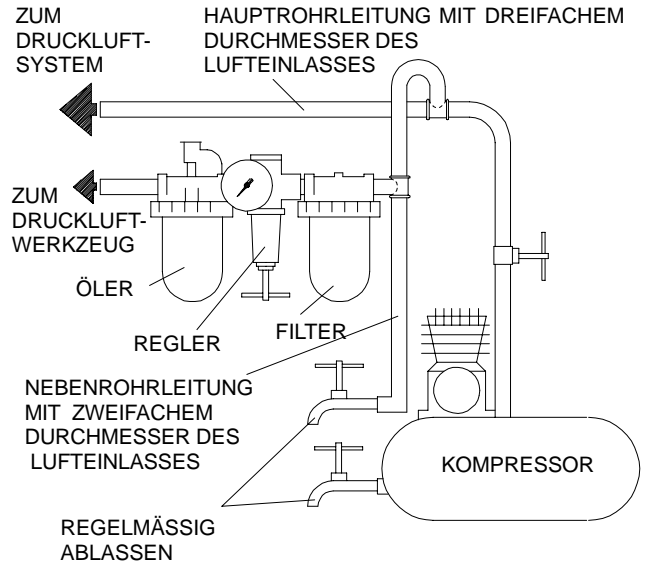

(Zeichn. TPD905-1)

## TECHNISCHE DATEN

Modell	Griffart	Spannfuttergröße	Freie Drehzahl	■ Schallpegel dB (A)		◆ Schwingungsintensität
				Druck	• Leistung	m/s <sup>2</sup>
302, 302-EU	gerader Griff	1/4"	18.000	97,9	110,9	1,1

- Gemäß ANSI S5.1-1971 bei freier Drehzahl getestet
- ◆ Gemäß ISO8662-1 mit einer künstlichen, unsymmetrischen Belastung bei 50% der Nenndrehzahl für unregelmäßige Werkzeuge und 80% der freien Nenndrehzahl für geregelte Werkzeuge getestet.
- ISO3744

# KONFORMITÄTSERKLÄRUNG

Wir

**Ingersoll-Rand, Co.**

(Name des Herstellers)

**Swan Lane, Hindley Green, Wigan WN2 4EZ**

(Adresse)

erklären hiermit, gemäß unserer alleinigen Verantwortung, daß die Geräte:

**Winkelschleifmaschinen der Baureihe 302-EU**

auf die sich diese Erklärung bezieht, den Richtlinien:

**98/37/EG**

unter Anlehnung an die folgenden Grundnormen

entsprechen: **ISO8662**

Serien-Nr.-Bereich: **(1994 → ) XUA XXXXX →**

  
D. Vose

Name und Unterschrift der Bevollmächtigten

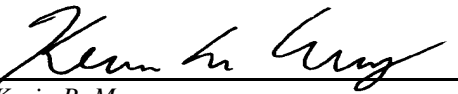
  
Kevin R. Morey

Name und Unterschrift der Bevollmächtigten

**Juni, 2000**

Datum

**Juni, 2000**

Date

## HINWEIS

**DIESE ANWEISUNGEN SIND SORGFÄLTIG AUFZUBEWAHREN. NICHT ZERSTÖREN.**

Zur Entsorgung ist das Werkzeug vollständig zu demontieren, zu entfetten und nach Materialarten getrennt der Wiederverwertung zuzuführen.



## ISTRUZIONI PER SMERIGLIATRICI AD ANGOLO PER STAMPI MODELLI 302 E 302-EU

### AVVISO

Le smerigliatrici ad angolo modelli 302 e 302-EU sono state progettate per smerigliare, troncare, pulire, sbavare e smussare orli taglienti nel caso in cui un attrezzo dritto non è pratico.

La Ingersoll-Rand non è responsabile delle modifiche apportate alle pompe dai clienti per adattarli ad applicazioni per le quali la Ingersoll-Rand non sia stata interpellata.

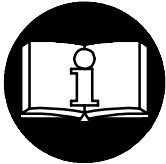

### ▲ AVVERTENZA

**IMPORTANTE INFORMAZIONE DI SICUREZZA ACCLUSA.  
LEGGERE IL PRESENTE MANUALE PRIMA DI USARE L'ATTREZZO.  
È RESPONSABILITÀ DEL DATORE DI LAVORO DI METTERE  
QUEST'INFORMAZIONE NELLE MANI DELL'OPERATORE.**

**LA MANCATA OSSERVANZA DELLE SEGUENTI AVVERTENZE PUÒ CAUSARE  
LESIONI FISICHE**

#### MESSA IN SERVIZIO DELL'ATTREZZO

- Usare, ispezionare e mantenere sempre quest'attrezzo secondo tutti i regolamenti (locali, statali, federali e nazionale), che possano essere applicabili agli attrezzi a mano pneumatici.
- Per sicurezza, massime prestazioni e massima durabilità delle parti, usare quest'attrezzo ad una massima pressione d'aria di 90 psig (6,2 bar/ 620 kPa) all'ingresso con un flessibile di alimentazione dell'aria con diametro interno di 1/4" (8 mm).
- Disinserire sempre l'alimentazione aria e staccare il relativo tubo dall'attrezzo, prima di installare, togliere o regolare qualsiasi accessorio, oppure prima di eseguire qualsiasi operazione di manutenzione dell'attrezzo.
- Non adoperare tubi e raccordi danneggiati, consunti o deteriorati.
- Assicurarci che tutti i tubi ed i raccordi siano delle corrette dimensioni e saldamente serrati. Consultare il disegno TPD905-1 per una tipica disposizione dei tubi.
- Usare sempre aria pulita ed asciutta alla pressione max di 90 psig. Polvere, fumi corrosivi e/o un eccesso di umidità possono rovinare il motore di un attrezzo pneumatico.
- Non lubrificare gli utensili con liquidi infiammabili o volatili come kerosene, gasolio o combustibile per aviogetti.
- Non togliere nessuna etichetta. Sostituire eventuali etichette danneggiate.

#### COME USARE L'ATTREZZO

- Indossare sempre degli occhiali protettivi quando si adopera questo attrezzo o se ne esegue la manutenzione.
- Indossare sempre delle cuffie protettive quando si adopera questo attrezzo.
- Tenere le mani, gli indumenti sciolti ed i capelli lunghi distanti dall'estremità battente dell'attrezzo.
- Fare attenzione e cercare di anticipare improvvise variazioni di movimento durante l'avviamento e l'uso di qualsiasi utensile pneumatico.
- Nell'usare l'attrezzo, mantenere con il corpo una posizione salda e ben bilanciata. Non sbilanciarsi durante l'uso di questo attrezzo. Delle elevate reazioni di coppia si possono verificare alla pressione d'aria raccomandata o inferiore.
- L'accessorio dell'utensile potrebbe continuare a funzionare brevemente dopo che è stata disinserita l'immissione.
- Gli attrezzi pneumatici possono vibrare durante l'uso. Le vibrazioni, i movimenti ripetitivi o le posizioni scomode possono risultare dannosi per le mani e le braccia. Interrompere l'uso dell'utensile se si avvertono sintomi di disagio fisico, formicolio o dolore. Interpellare un medico prima di riprendere il lavoro.
- Usare accessori raccomandati dalla Ingersoll-Rand.
- Questo utensile non è stato progettato per operare in atmosfere esplosive.
- Questo utensile non è isolato contro le scosse elettriche.

### AVVISO

L'uso di ricambi non originali Ingersoll-Rand potrebbe causare condizioni di pericolosità, compromettere le prestazioni dell'attrezzo ed aumentare la necessità di manutenzione, inoltre potrebbe invalidare tutte le garanzie.

Le riparazioni devono essere effettuate soltanto da personale autorizzato e qualificato. Rivolgersi al più vicino centro di assistenza tecnica Ingersoll-Rand.

Indirizzare tutte le comunicazioni al più vicino concessionario od ufficio Ingersoll-Rand.

© Ingersoll-Rand Company 2000

Stampato in Giappone

 **Ingersoll-Rand®**

## IDENTIFICAZIONE DELLE ETICHETTE DI AVVERTENZA

### ▲ AVVERTENZA

LA MANCATA OSSERVANZA DELLE SEGUENTI AVVERTENZE PUÒ CAUSARE LESIONI FISICHE

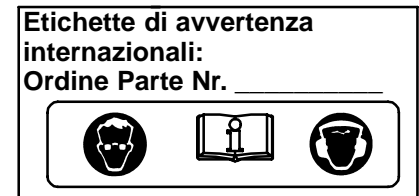
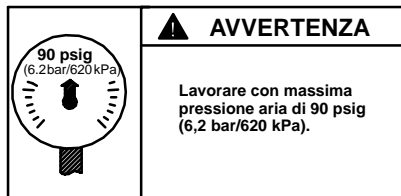
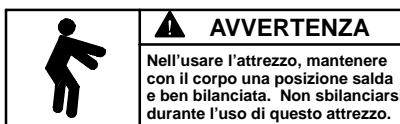
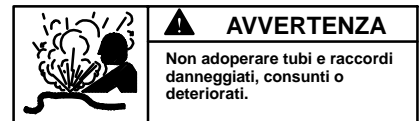
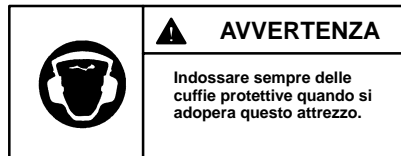
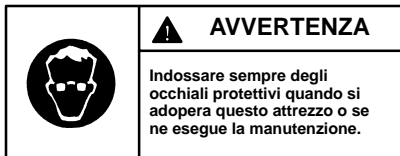

## AVVERTENZE SPECIFICHE PER LE SMERIGLIATICI

### ▲ AVVERTENZA

LA MANCATA OSSERVANZA DELLE SEGUENTI AVVERTENZE PUÒ CAUSARE LESIONI FISICHE

- Non utilizzare questo attrezzo se la velocità libera effettiva supera il valore indicato sulla targhetta dei dati.
- Prima di montare una mola, dopo una qualsiasi riparazione dell'attrezzo, oppure ogni qualvolta una smerigliatrice viene consegnata all'operatore per l'uso, controllare con un contagiri la velocità libera della smerigliatrice onde accertarsi che la sua velocità effettiva alla pressione di 90 psig (6,2 bar/620kPa) non supera il valore in giri/min. Le smerigliatrici in uso sul luogo di lavoro devono essere sottoposto a un controllo analogo almeno ad ogni turn di lavoro.
- Non adoperare alcuna mola, fresa o altro accessorio avente una velocità operativa massima inferiore alla velocità libera della smerigliatrice su cui tale accessorio deve essere montato. Attenersi sempre alla massima velocità indicata sull'etichetta delle mole.
- Controllare che tutte le mole non presentino scheggiature o incrinature prima di montarle sull'attrezzo. Non utilizzare una mola scheggiata, incrinata o altrimenti danneggiata. Non adoperare una mola scheggiata, incrinata o altrimenti danneggiata. Non utilizzare una mola che sia stata tenuta a bagno nell'acqua o in altro liquido.
- Dopo aver montato una nuova mola, posizionare la smerigliatrice sotto un banco di lavoro in acciaio, o all'interno di un pezzo fuso ed azionarla per almeno 60 secondi. Assicurarsi che nessuno si trova nel piano operativo della smerigliatrice. Se una mola disco è difettosa, montata erroneamente o della dimensione o velocità sbagliata, essa, generalmente, si romperà durante questo collaudo.
- Quando si inizia a lavorare con una mola fredda applicarla alla superficie di lavoro lentamente, finchè non si riscalda gradualmente. Portare la mola a contatto con la superficie di lavoro un maniera progressiva, evitando gli urti e la pressione eccessiva.
- Le smerigliatrici ad angol modelli 302 hanno una velocità libera di 16 000 giri/min. quando azionata ad una pressione d'aria di 90 psig (6,2 bar/620 kPa). Operazione a pressione d'aria maggiore causerà eccessiva velocità.
- Assicurarsi sempre che la dimensione della pinza corrisponda a quella del gambo dell'accessorio.
- Inserire sempre il gambo dell'attrezzo nella pinza in misura non inferiore a 10 mm. Serrare accuratamente il dado della pinza, onde impedire la fuoriuscita dell'accessorio durante l'azionamento della smerigliatrice. Controllare il serraggio del dado della pinza prima di azionare la smerigliatrice. Prestare particolare attenzione al fatto che la velocità consentita di una mola a gambo viene diminuita quando la lunghezza dell'albero tra l'estremità della pinza e la mola viene incrementata (sporgenza).

# MESSA IN SERVIZIO DELL'ATTREZZO

## LUBRIFICAZIONE



**Ingersoll-Rand Nr. 10      Ingersoll-Rand Nr. 67**

Con questo attrezzo usare sempre un lubrificatore di linea. Si raccomanda l'uso del seguente gruppo filtro-regolatore-lubrificatore:

**per gli USA – Nr. C08-02-FKG0-28**  
**per gli altri paesi – Nr. C08-C2-FKG0**

**Dopo ogni due ore di funzionamento**, se non viene usato un lubrificatore di linea, iniettare da 1/2 a 1 cc di olio Ingersoll-Rand Nr. 10 nell'entrata aria.

**Periodicamente come indicato dall'esperienza acquisita**, togliere il tappo del cuscinetto e lubrificare il pignone ed il suo ingranaggio con 2 cc di grasso Ingersoll-Rand Nr. 67. **Eccessiva lubrificazione causa lo spargimento del grasso attorno al corpo del collardino del mandrino.**

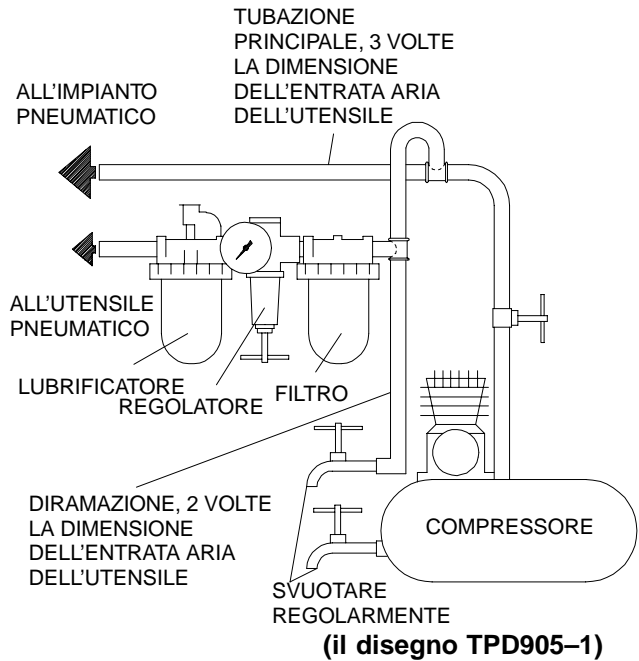

## SPECIFICA

Modello	Tipo d'impugnatura	Dimenzione della pinza	Velocità libera	■ Livello suono dB (A)		◆ Livello di vibrazione
				Pressione	•Potenza	m/s <sup>2</sup>
302, 302-EU	inclinata	1/4"	18.000	97,9	110,9	1,1

- Collaudato secondo i criteri ANSI S5.1-1971 a velocità libera
- ◆ Collaudato secondo i criteri ISO8662-1 con carico artificiale non bilanciato a 50% della velocità nominale per attrezzi non regolamentari e a velocità libera nominale dell'80% per attrezzi regolamentari.
- ISO3744

DICHIARAZIONE DI CONFORMITÀ

Noi Ingersoll-Rand, Co.  
(nome del fornitore)

Swan Lane, Hindley Green, Wigan WN2 4EZ  
(indirizzo)

dichiariamo sotto la nostra unica responsabilità che il prodotto:

Smerigliatrici ad angolo per stampi modello 302-EU

a cui si riferisce la presente dichiarazione è conforme alle normative delle direttive:

98/37/CE

secondo i seguenti standard: ISO8662

Numeri di Serie: (1994 → ) XUA XXXXX →

  
\_\_\_\_\_  
D. Vose  
Nome e firma delle persone autorizzate

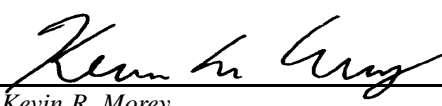
  
\_\_\_\_\_  
Kevin R. Morey  
Nome e firma delle persone autorizzate

Giugno, 2000  
\_\_\_\_\_  
Data

Giugno, 2000  
\_\_\_\_\_  
Date

**AVVISO**

**CONSERVARE QUESTE ISTRUZIONI. NON DISTRUGGERLE.**

Quando l'attrezzo è diventato inutilizzabile, si raccomanda di smontarlo, sgrassarlo e separare i componenti secondo i materiali in modo da poterli riciclare.





# INSTRUCCIONES PARA AMOLADORAS DE ANGULARES ESTÁN MODELO 302 Y 302-EU

## NOTA

Las amoladoras angulares modelo 302 y 302-EU están diseñadas para trabajos de amoladura, esmerilado, pulido y para matar aristas vivas en los casos en que no resulta práctico utilizar una herramienta recta.

Ingersoll-Rand no aceptará responsabilidad alguna por la modificación de las herramientas efectuada por el cliente para las aplicaciones que no hayan sido consultadas con Ingersoll-Rand.

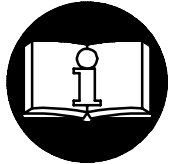

## ⚠ AVISO

**SE ADJUNTA INFORMACIÓN IMPORTANTE DE SEGURIDAD.**

**LEA ESTE MANUAL ANTES DE USAR LA HERRAMIENTA.**

**ES RESPONSABILIDAD DE LA EMPRESA ASEGURARSE DE QUE EL OPERARIO ESTÉ AL TANTO DE LA INFORMACIÓN QUE CONTIENE ESTE MANUAL.**

**EL HACER CASO OMISO DE LOS AVISOS SIGUIENTES PODRÍA OCASIONAR LESIONES.**

### PARA PONER LA HERRAMIENTA EN SERVICIO

- Utilice, inspeccione y mantenga esta herramienta siempre de acuerdo con todas las normativas locales y nacionales que se apliquen a las herramientas neumáticas de utilización manual o que se sujeten con la mano.
- Para mayor seguridad, rendimiento óptimo y larga vida útil de las piezas, utilice esta herramienta a una presión de aire máxima de 90 psig (6,2 bar/620 kPa) con una manguera de suministro de aire con diámetro interno de 8 m.
- Corte siempre el suministro de aire y desconecte la manguera de suministro de aire antes de instalar, desmontar o ajustar cualquier accesorio de esta herramienta, o antes de realizar cualquier operación de mantenimiento de la misma.
- No utilice mangueras de aire y racores dañados, desgastados ni deteriorados.
- Asegúrese de que todos los racores y mangueras sean del tamaño correcto y estén bien apretados. El Esq. TPD905-1 muestra una disposición característica de las tuberías.
- Use siempre aire limpio y seco a una presión máxima de 90 psig (6,2 bar/620 kPa). El polvo, los gases corrosivos y el exceso de humedad pueden estropear el motor de una herramienta neumática.
- No lubrique las herramientas con líquidos inflamables o volátiles tales como queroseno, gasoil o combustible para motores a reacción.
- No saque ninguna etiqueta. Sustituya toda etiqueta dañada.

### UTILIZACIÓN DE LA HERRAMIENTA

- Use siempre protección ocular cuando utilice esta herramienta o realice operaciones de mantenimiento en la misma.
- Use siempre protección para los oídos cuando utilice esta herramienta.
- Mantenga las manos, la ropa suelta y el cabello largo alejados del extremo giratorio de la herramienta.
- Anticipe y esté atento a los cambios repentinos en el movimiento durante la puesta en marcha y utilización de toda herramienta motorizada.
- Mantenga una postura del cuerpo equilibrada y firme. No estire demasiado los brazos al manejar la herramienta. Pueden darse elevados pares de reacción a la presión de aire recomendada, e incluso a presiones inferiores.
- El eje de la herramienta puede seguir girando brevemente después de haberse soltado la palanca de mando.
- Las herramientas neumáticas pueden vibrar durante el uso. La vibración, los movimientos repetitivos o las posiciones incómodas pueden dañarle los brazos y manos. En caso de incomodidad, sensación de hormigueo o dolor, deje de usar la herramienta. Consulte con el médico antes de volver a utilizarla.
- Utilice únicamente los accesorios Ingersoll-Rand recomendados.
- Esta herramienta no ha sido diseñada para trabajar en ambientes explosivos.
- Esta herramienta no está aislada contra descargas eléctricas.

## NOTA

El uso de piezas de recambio que no sean las auténticas piezas Ingersoll-Rand puede poner en peligro la seguridad, reducir el rendimiento de la herramienta y aumentar los cuidados de mantenimiento necesarios, así como invalidar toda garantía.

Las reparaciones sólo se deben encomendar a personal debidamente cualificado y autorizado. Consulte con el centro de servicio autorizado Ingersoll-Rand más próximo.

Toda comunicación se deberá dirigir a la oficina o al distribuidor Ingersoll-Rand más próximo.

© Ingersoll-Rand Company 2000

Impreso en Japón



## ETIQUETAS DE AVISO

### ⚠ AVISO

EL HACER CASO OMISO DE LOS AVISOS SIGUIENTES PODRÍA OCASIONAR LESIONES.

	<p><b>⚠ ADVERTENCIA</b></p> <p>Use siempre protección ocular cuando utilice esta herramienta o realice operaciones de mantenimiento en la misma.</p>		<p><b>⚠ ADVERTENCIA</b></p> <p>Use siempre protección para los oídos cuando utilice esta herramienta.</p>		<p><b>⚠ ADVERTENCIA</b></p> <p>Cortar siempre el suministro de aire y desconectar la manguera de suministro de aire antes de instalar, retirar o ajustar cualquier accesorio de esta herramienta, o antes de realizar cualquier operación de mantenimiento de la misma.</p>
	<p><b>⚠ ADVERTENCIA</b></p> <p>Las herramientas neumáticas pueden vibrar durante el uso. La vibración, los movimientos repetitivos o las posiciones incómodas podrían dañarle los brazos y las manos. En caso de incomodidad, sensación de hormigueo o dolor, dejar de usar la herramienta. Consultar al médico antes de volver a utilizarla.</p>		<p><b>⚠ ADVERTENCIA</b></p> <p>No coger la herramienta por la manguera para levantarla.</p>		<p><b>⚠ ADVERTENCIA</b></p> <p>No utilizar mangueras de aire y accesorios dañados, desgastados ni deteriorados.</p>
	<p><b>⚠ ADVERTENCIA</b></p> <p>Mantener una postura del cuerpo equilibrada y firme. No estirar demasiado los brazos al manejar la herramienta.</p>		<p><b>⚠ ADVERTENCIA</b></p> <p>Manejar la herramienta a una presión de aire máxima de 90 psig (6,2 bar/620 kPa).</p>	<p><b>Etiqueta de Aviso Internacional:</b> Pida Pieza No. _____</p> <div style="display: flex; justify-content: space-around; align-items: center;">    </div>	

## AVISOS ESPECÍFICOS PARA AMOLADORA

### ⚠ AVISO

EL HACER CASO OMISO DE LOS AVISOS SIGUIENTES PODRÍA OCASIONAR LESIONES.

- No use esta herramienta si la velocidad en vacío real excede la indicada en la placa de identificación.
- Antes de montar una muela, después de reparar la herramienta o cuando se proporcione una amoladora para su uso, compruebe la velocidad en vacío de la amoladora con un tacómetro para asegurarse de que su velocidad real a 90 psig (6,2 bar/620 kPa) no exceda la velocidad estampada o impresa en la placa de identificación. Las amoladoras que están en uso también se deberán revisar al menos una vez en cada turno de trabajo.
- No utilice ninguna muela, fresa u otro accesorio cuya velocidad máxima de funcionamiento sea menor que la velocidad en vacío de la amoladora con la que se esté usando. Obsérvese siempre la velocidad máxima indicada en la arandela de sujeción de la muela.
- Inspeccione todas las muelas antes de su montaje por si presentaran muescas o grietas. No use una muela que presente muescas o grietas o cualquier otro daño. No utilice una muela que haya estado a remojo en agua o en cualquier otro líquido.
- Después de montar una muela nueva, sujete la amoladora bajo un banco de acero o dentro de un molde de fundición y hágala funcionar durante 60 segundos como mínimo. Asegúrese de que no haya nadie en el entorno de operación de la muela. Si la muela es defectuosa, está mal montada o es del tamaño y velocidad incorrectas, normalmente fallará en este momento.
- Cuando ponga en marcha una muela en frío, aplíquela lentamente a la pieza a trabajar para que se caliente gradualmente. Aplique la muela a la pieza suavemente, y evite golpes o exceso de presión.
- Las amoladoras angulares modelo 302 tienen una velocidad en vacío de 16000 rpm cuando se operan a una presión de aire máxima de 90 psig (620 bar/6,2 kPa). Su utilización a una presión superior producirá un exceso de velocidad.
- Utilice siempre una pinza del tamaño correspondiente al del vástago del accesorio.
- Introduzca siempre el vástago de la herramienta en la pinza un mínimo de 10 mm. Apriete la tuerca de la pinza de manera segura para evitar que el accesorio se afloje durante el funcionamiento de la amoladora. Compruebe el apriete de la tuerca de pinza antes de utilizar la amoladora. Preste especial atención al hecho de que la velocidad admitida de una punta montada disminuye cuando se incrementa la longitud de un eje entre el extremo de la pinza y la punta montada (saliente).

# PARA PONER LA HERRAMIENTA EN SERVICIO

## LUBRICACIÓN



**Ingersoll-Rand N°. 10      Ingersoll-Rand N°. 67**

Utilice siempre un lubricador de aire comprimido con esta herramienta.

Recomendamos utilizar el siguiente conjunto de filtro-lubricador-regulador:

**Internacional – N°. C08-C2-FKG0**

**Para EE.UU. – N°. C08-02-FKG0-28**

**Después de cada dos horas de funcionamiento**, si no se usa un lubricante de línea de aire comprimido, inyecte 1/2 – 1 cc de aceite Ingersoll-Rand N°. 10 en la admisión de aire.

**De vez en cuando, según indique la experiencia**, saque la pista del cojinete del husillo y lubrique el piñón y el engranaje del piñón con 2 cc de grasa Ingersoll-Rand N°. 67. **Un exceso de lubricación hará que caiga grasa en el cuerpo de la pinza del husillo.**

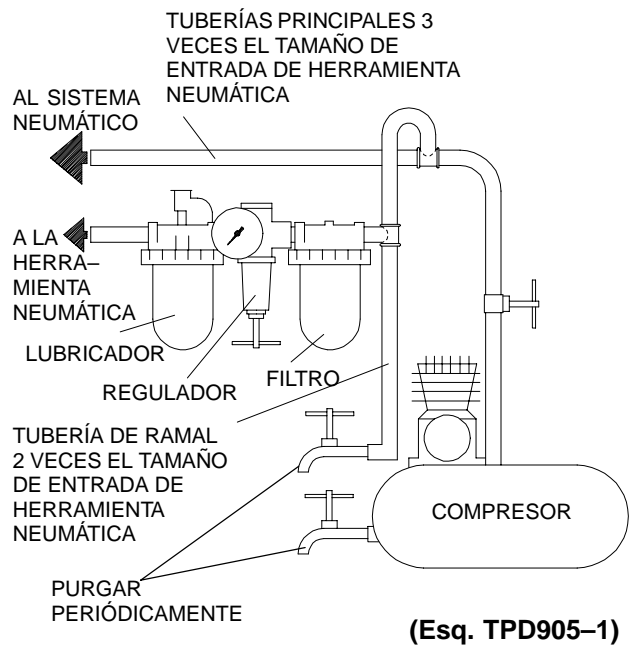

## ESPECIFICACIONES

Modelo	Tipo de empuñadura	Tamaño de pinza	Velocidad en vacío	■ Nivel de sonido dB (A)		◆ Nivel de vibraciones
				Presión	•Potencia	m/s <sup>2</sup>
302, 302-EU	Recta	1/4"	18.000	97,9	110,9	1,1

■ Probado en conformidad con ANSI S5.1-1971 a velocidad libre

◆ Probado en conformidad con ISO8662-1 con carga desequilibrada artificial a 50% de la velocidad nominal para las herramientas sin reguladores y a 80% de la velocidad libre nominal para las herramientas reguladas.

• ISO3744

**DECLARACIÓN DE CONFORMIDAD**

*Los abajo firmantes* **Ingersoll-Rand, Co.**  
(nombre del proveedor)

**Swan Lane, Hindley Green, Wigan WN2 4EZ**  
(domicilio)

*Declaramos que, bajo nuestra responsabilidad exclusiva, el producto:*

**Amoladoras de Angulares Modelo 302-EU**

*a los que se refiere la presente declaración, cumplen con todo lo establecido en las directivas:*

**98/37/CE**

*conforme a los siguientes estándares:* **ISO8662**

*Gama de No. de Serie:* **(1994 →) XUA XXXXX →**

  
\_\_\_\_\_  
*D. Vose*  
*Nombre y firma de las personas autorizadas*

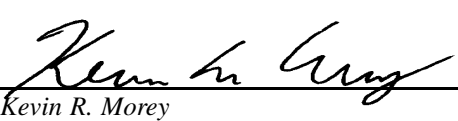
  
\_\_\_\_\_  
*Kevin R. Morey*  
*Nombre y firma de las personas autorizadas*

**Junio, 2000**  
\_\_\_\_\_  
*Fecha*

**Junio, 2000**  
\_\_\_\_\_  
*Date*

**NOTA**

**GUARDE ESTAS INSTRUCCIONES. NO LAS DESTRUYA.**

Una vez vencida la vida útil de la herramienta, se recomienda desarmar la herramienta, desengrasarla y separar las piezas según el material de fabricación para que puedan ser recicladas.

## INSTRUCTIES VOOR TYPEN 302 EN 302-EU HAAKSE SLIJPMACHINES

### LET WEL

De Typen 302 en 302-EU Haakse Slijpmachines zijn bedoeld voor het slijpen, maken van groeven, polijsten, ontbramen en afwerken van scherpe kanten waar een recht gereedschap niet bij kan komen.

Ingersoll-Rand is niet aansprakelijk voor door de klant aangebrachte veranderingen aan de gereedschappen voor toepassingen waarover met Ingersoll-Rand geen voorafgaand overleg werd gepleegd.

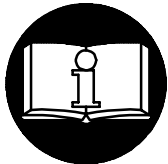

### WAARSCHUWING

**BELANGRIJKE VEILIGHEIDSINFORMATIE IS INGESLOTEN.**

**EERST DIT HANDBOEK LEZEN, DAN HET GEREEDSCHAP BEDIENEN.**

**HET BEHOORT TOT DE VERANTWOORDELIJKHEID VAN DE WERKGEVER DE IN DIT HANDBOEK GEGEVEN INFORMATIE AAN DE GEBRUIKER TER HAND TE STELLEN.**

**EEN NALATEN DE HIERNAVOLGENDE WAARSCHUWINGEN OP TE VOLGEN KAN LICHAMELIJK LETSEL TOT GEVOLG HEBBEN.**

#### INGEBRUIKNEMING VAN HET GEREEDSCHAP

- Dit gereedschap altijd bedienen, controleren en onderhouden in overeenstemming met alle voorschriften (plaatselijk, staat, federaal en land), die betrekking hebben op hand-gehouden/hand-bediende pneumatische gereedschappen.
- Voor veiligheid, topprestatie, en maximale bestendigheid van de onderdelen dit gereedschap laten werken bij een maximale luchtdruk van 90 psig (6.2 bar/620 kPa) bij de inlaat met een luchttoevoerslang, die een inwendige diameter van 1/4" (8 mm) heeft.
- Men dient te allen tijde de luchtinlaat af te sluiten en de luchttoevoerslang te ontkoppelen voordat enig deel aan dit gereedschap wordt aangebracht, verwijderd of afgesteld, of voordat enig onderhoud aan dit gereedschap mag worden uitgevoerd.
- Geen beschadigde, gerafelde of versleten luchtslangen of fittingen gebruiken.
- Zorg ervoor dat alle slangen en fittingen de juiste afmetingen hebben en goed zijn vastgemaakt. Zie tekening TPD905-1 voor een typisch leidingnet.
- Altijd schone, droge lucht gebruiken bij een maximum luchtdruk van 90 psig. Stof, corroderende uitwasemingen en/of te grote vochtigheid kunnen de motor van een drukluchtgereedschap ruïneren.
- De gereedschappen niet smeren met ontvlambare of vluchtige vloeistoffen als petroleum, diesel of (straal) vliegtuigbrandstoffen.
- Geen typeplaatjes verwijderen. Beschadigde typeplaatjes moeten worden vervangen.

#### GEBRUIK VAN HET GEREEDSCHAP

- U moet te allen tijde oogbeschermers dragen wanneer u dit gereedschap bedient of er onderhoudswerkzaamheden aan uitvoert.
- Altijd oorbeschermers dragen wanneer dit gereedschap wordt bediend.
- Houd handen, losse kleding of lang haar weg van het draaiende eind van het gereedschap.
- Let op en anticipeer op plotselinge veranderingen in de werking van enig persluchtgereedschap zowel tijdens de start als gedurende het in bedrijf zijn.
- Steeds in een goede houding staan. Als u het gereedschap bedient mag u zich niet te ver uitstrekken. Hoge reactiekoppels kunnen voorkomen bij of beneden de aanbevolen luchtdruk.
- De as van het gereedschap kan even blijven draaien nadat de bediening is losgelaten.
- Persluchtgereedschappen kunnen tijdens gebruik ervan trillen. Trillingen, zich herhalende bewegingen, of ongemakkelijke houdingen kunnen schadelijk zijn voor uw handen en armen. Stop met bediening van enig gereedschap wanneer u ongemak, een tintelend gevoel of pijn ervaart. Zoek medisch advies alvorens het werk te hervatten.
- Uitsluitend de door Ingersoll-Rand aanbevolen bijbehorende hulpstukken gebruiken.
- Dit gereedschap is niet ontworpen om er mee in explosieve omgevingen te werken.
- Dit gereedschap is niet geïsoleerd tegen elektrische schokken.

### LET WEL

Het gebruiken van andere dan originele Ingersoll-Rand onderdelen kan gevaar opleveren voor de veiligheid, en een vermindering met zich brengen van het prestatievermogen van het gereedschap en een toeneming van het onderhoud ervan; het kan een vervallen van alle garantie-bepalingen tot gevolg hebben.

Reparaties mogen uitsluitend worden uitgevoerd door hiertoe gemachtigd en geschoold personeel. Raadpleeg uw dichtstbijzijnde erkende Ingersoll-Rand Servicenter.

Richt al uw communicatie tot het dichtstbijzijnde Ingersoll-Rand Kantoor of Wederverkoper.









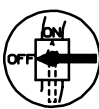

© Ingersoll-Rand Company 2000

Gedrukt in Japan

## LABELS MET WAARSCHUWINGSINSTRUCTIES

### ⚠ WAARSCHUWING

EEN NALATEN DE HIERNAVOLGENDE WAARSCHUWINGEN OP TE VOLGEN KAN LICHAMELIJK LETSEL TOT GEVOLG HEBBEN.

	<b>⚠ WAARSCHUWING</b> U moet te allen tijde oogbeschermers dragen wanneer u dit gereedschap bedient of er onderhoudswerkzaamheden aan uitvoert.
	<b>⚠ WAARSCHUWING</b> Altijd oorbeschermers dragen wanneer dit gereedschap wordt bediend.
	<b>⚠ WAARSCHUWING</b> Men dient te allen tijde de luchtinlaat af te sluiten en de luchttoevoerslang te ontkoppelen voordat enig deel aan dit gereedschap wordt aangebracht, verwijderd of afgesteld, of voordat enig onderhoud aan dit gereedschap mag worden uitgevoerd.
	<b>⚠ WAARSCHUWING</b> Persluchtgereedschappen kunnen tijdens gebruik ervan trillen. Trillingen, zich herhalende bewegingen, of ongemakkelijke houdingen kunnen schadelijk zijn voor uw handen en armen. Stop met bediening van enig gereedschap wanneer u ongemak, een tintelend gevoel of pijn ervaart. Zoek medisch advies alvorens werk te hervatten.
	<b>⚠ WAARSCHUWING</b> Het gereedschap niet aan de slang dragen.
	<b>⚠ WAARSCHUWING</b> Steeds in een goede houding staan. Als u het gereedschap bedient mag u zich niet te ver uitstrekken.
	<b>⚠ WAARSCHUWING</b> Bedienen tot een maximum luchtdruk van 90 psig (6.2 bar/620 kPa).
<b>Internationale waarschuwingslabel:</b> Bestel onderdeel nr. _____   	

## SPECIFIEKE WAARSCHUWINGEN VOOR SLIJPMACHINES

### ⚠ WAARSCHUWING

EEN NALATEN DE HIERNAVOLGENDE WAARSCHUWINGEN OP TE VOLGEN KAN LICHAMELIJK LETSEL TOT GEVOLG HEBBEN.

- U mag dit gereedschap niet gebruiken wanneer het onbelaste toerental het rpm op het naamplaatje overschrijdt.
- Voordat een schijf wordt aangebracht, na enig reparatiewerk aan het gereedschap of wanneer een Slijpmachine in gebruik is geweest, moet het onbelaste toerental van de Slijpmachine met een toerenteller worden gecontroleerd teneinde er zeker van te zijn dat het feitelijke toerental bij 90 psig (6.2 bar/620 kPa) het rpm niet overschrijdt dat in het naamplaatje is gestampt of op het naamplaatje is gedrukt. Slijpmachines, die op een werk worden gebruikt, moeten tijdens elke werkgang tenminste een maal op gelijke wijze worden gecontroleerd.
- U mag nooit een slijpschijf, freesje of enig ander hulpstuk gebruiken dat een maximum bedrijfssnelheid heeft dat minder is dan het onbelaste toerental van de Slijpmachine waarin het wordt gebruikt. Het moet altijd overeenkomstig het maximum rpm zijn dat op de stickers is vermeld.
- Voordat ze worden gemonteerd eerst alle slijpschijven op afgespatte schijfers of barsten controleren. U mag in geen geval een schijf gebruiken die geschilderd, gebarsten of op andere wijze beschadigd is. U mag in geen geval een schijf gebruiken die in water of een andere vloeistof doornat is geworden.
- Nadat een nieuwe schijf is aangebracht de Slijpmachine onder een stalen werkbank of in een gietstuk houden en tenminste 60 seconden laten lopen. Let erop dat er zich niemand binnen het werkbereik van de slijpschijf bevindt. Wanneer een schijf kapot is, onjuist is gemonteerd of een verkeerde afmeting en toerental heeft, is dit meestal het moment dat dit zal blijken.
- Wanneer een werk met een koude schijf wordt begonnen breng deze dan langzaam op het werk aan tot de schijf geleidelijk opwarmt. Maak een vlak contact met het werk en vermijd een stotende werking of te hoge druk.
- Het Type 302 Haakse Slijpmachines hebben een onbelast toerental van 16 000 rpm wanneer zij bij een luchtdruk van 90 psig (6.2 bar/620 kPa) werken. Het laten werken bij een hogere druk zal resulteren in een te hoog toerental.
- U moet te allen tijde een spantang-afmeting gebruiken die overeenkomt met de afmeting van de schacht.
- De schacht van het gereedschap moet te allen tijde tenminste 10 mm in de spantang worden ingevoerd. Draai de Moer voor de Spantang goed vast om te voorkomen dat het hulpstuk zich niet naar buiten werkt wanneer de Slijpmachine wordt gebruikt. Voordat de Slijpmachine in gebruik wordt genomen eerst nagaan of de Moer voor de Spantang goed is aangedraaid. Speciale aandacht moet worden besteed aan het feit dat het toegestane toerental van een slijpstift minder wordt wanneer de lengte van de schacht tussen het eind van de spantang en de slijpstift (overhang) toeneemt.

# INGEBRUIKNEMING VAN HET GEREEDSCHAP

## DE SMERING



**Ingersoll-Rand Nr. 10      Ingersoll-Rand Nr. 67**

Men moet steeds een in-lijn aangesloten drukluchtsmeerinrichting gebruiken.

Wij bevelen u de volgende

Filter-Smeerinrichting-Regeleenheid aan:

**Voor Internationaal – Nr. C08-C2-FKG0**

**Voor de USA – Nr. C08-02-FKG0-28**

**Na elke twee bedrijfsuren**, wanneer er geen in-lijn olienevelaar wordt gebruikt, 1/2 tot 1 cc Ingersoll-Rand Nr. 10 Olie in de Luchtinlaat spuiten.

**Periodiek, of zoals de praktijk u dit heeft geleerd**, de afsluitdop voor het spillager verwijderen en het rondsel en het tandwiel voor het rondsel smeren met 2cc Ingersoll-Rand Nr. 67 Vet. Te veel smering zal er de oorzaak van zijn dat vet zich rond de spantang voor de spil naar buiten werkt.

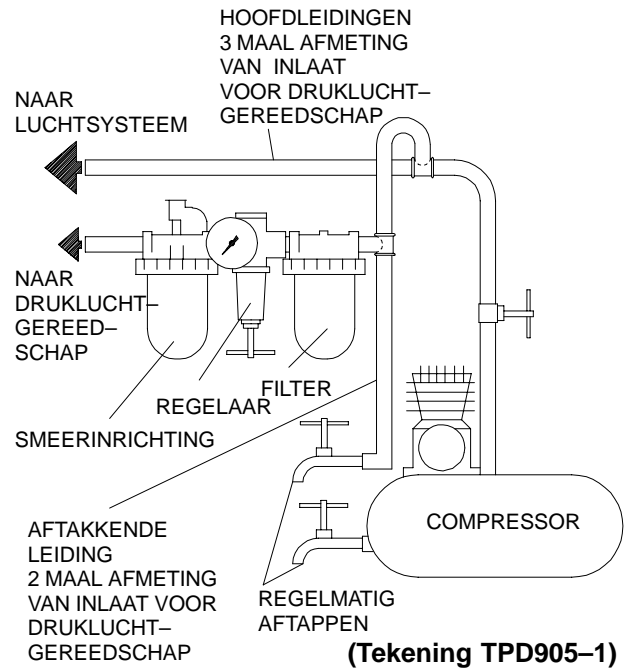

## SPECIFICATIES

Type	Soort Hendel	Afmeting Spantang	Onbelast toerental	■ Geluidsniveau dB (A)		◆ Trillingsniveau
				Deuk	• Vermogen	m/s <sup>2</sup>
302, 302-EU	in-lijn	1/4"	18.000	97,9	110,9	1,1

■ Getest volgens ANSI S5.1-1971 bij vrije snelheid

◆ Getest volgens ISO8662-1 met kunstmatige onevenwichtige belasting van 50% van de nominale snelheid voor onbestuurde werkuigen en 80% van de nominale vrije snelheid voor bestuurde werktuigen.

• ISO3744

**SCHRIFTELIJKE VERKLARING VAN CONFORMITEIT**

**Wij** Ingersoll-Rand, Co.  
(naam leverancier)

Swan Lane, Hindley Green, Wigan WN2 4EZ  
(adres)

verklaren, onder onze uitsluitende aansprakelijkheid, dat het produkt:

Type 302-EU Haakse Slijpmachines

waarop deze verklaring betrekking heeft overeenkomt met de bepalingen van directieven:

98/37/EG

overeenkomstig de volgende hoofdstandaards: ISO8662

Serienummers: (1994 →) XUA XXXXX →

  
D. Vose  
Naam en handtekening van gemachtigde personen

  
Kevin R. Morey  
Naam en handtekening van gemachtigde personen

Juni, 2000  
Datum

Juni, 2000  
Date

**LET WEL**

**DEZE INSTRUCTIES GOED BEWAREN. NIET Vernietigen.**

Wanneer de levensduur van het gereedschap verstreken is, wordt u aangeraden het gereedschap te demonteren en ontvetten, en de delen gescheiden naar materialen op te bergen zodat zij gerecycled kunnen worden.





**MAINTENANCE INSTRUCTIONS**  
**SECTION D'ENTRETIEN**  
**WARTUNG**  
**SEZIONE DI MANUTENZIONE**  
**INSTRUCCIONES DE MANTENIMIENTO**  
**ONDERHOUD**

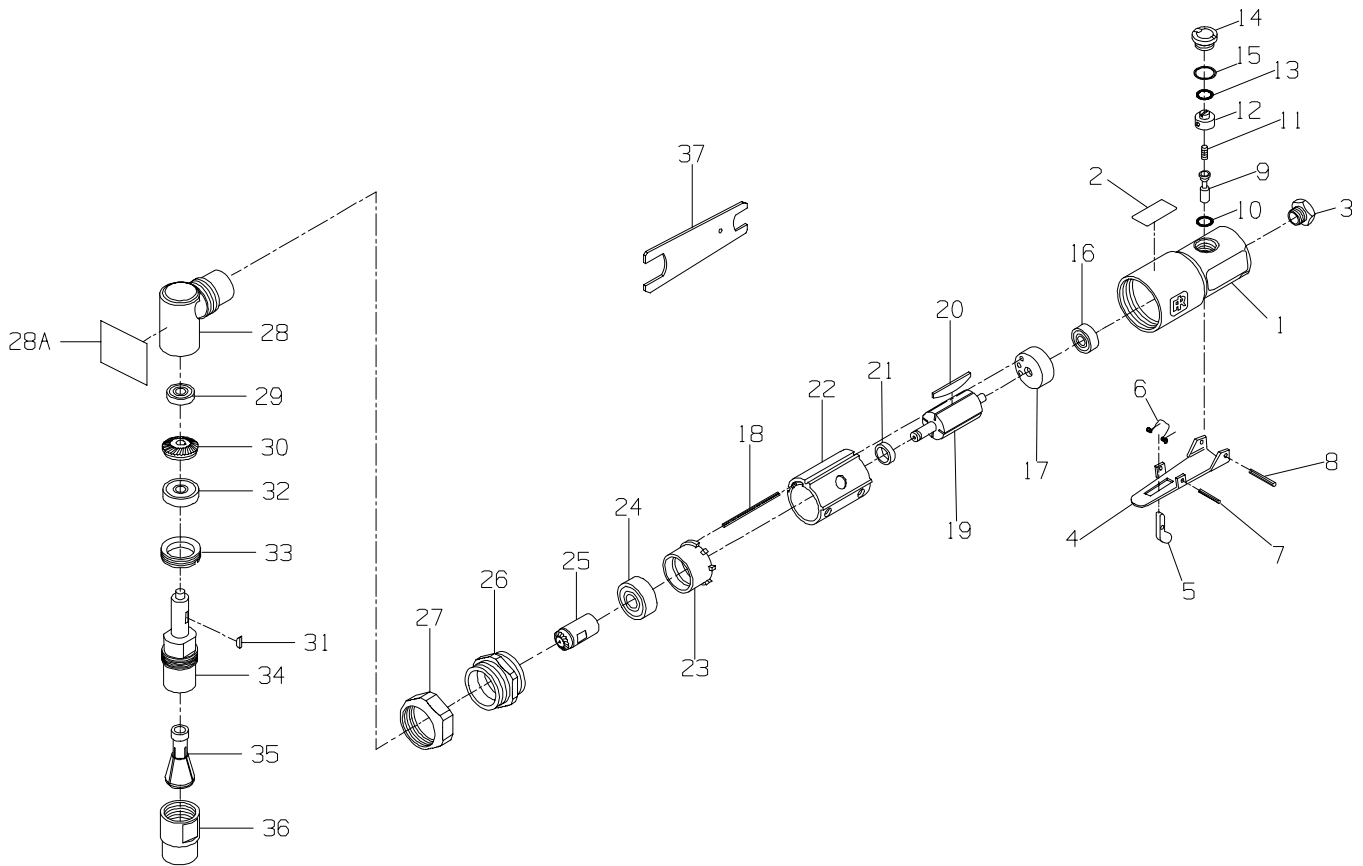

(TPB779-2)

PART NUMBER FOR ORDERING  
 REFERENCE POUR COMMANDE DE LA PIECE  
 BESTELNUMMER  
 NUMERO DEL PEZZO PER L'ORDINAZIONE  
 SIMBOLO DE LA PIEZA PARA PEDIDOS  
 BESTELNUMMERS



1	Motor Housing Assembly (includes Throttle Valve Bushing) . . . . .	302-A40	22	Cylinder . . . . .	104-3
2	Nameplate for 302 . . . . .	302-301	23	Front End Plate . . . . .	302-11
	for 302-EU . . . . .	302-EU-301	24	Front Rotor Bearing . . . . .	302-24
3	Inlet Bushing . . . . .	302-565	25	Pinion . . . . .	302-551
4	Throttle Lever Assembly . . . . .	308-A400	26	Motor Clamp Nut . . . . .	302-306
5	Throttle Lever Latch . . . . .	308-402	27	Angle Housing Coupling Nut . . .	302-27
6	Latch Spring . . . . .	308-405	28	Angle Housing . . . . .	302-A550
7	Latch Pin . . . . .	308-739	28A	Warning Label for 302 . . . . .	WARNING-18-99
8	Throttle Lever Pin . . . . .	302-120		for 302-EU . . . . .	EU-99
9	Throttle Valve Assembly . . . . .	302-A302	29	Upper Spindle Bearing . . . . .	302-22
10	Throttle Valve Seal . . . . .	104-314	30	Pinion Gear . . . . .	302-552
11	Throttle Valve Spring . . . . .	308-51	31	Pinion Gear Key . . . . .	302-579
12	Air Regulator . . . . .	302-249	32	Lower Spindle Bearing . . . . .	302-24
13	Air Regulator Seal . . . . .	302-251	33	Spindle Bearing Cap . . . . .	302-531
14	Throttle Valve Cap Assembly . .	302-A266	34	Spindle Collet Body . . . . .	302-591
15	Valve Cap Seal . . . . .	302-206	35	1/4" Collet . . . . .	302-700
16	Rear Rotor Bearing . . . . .	302-22	36	Collet Nut . . . . .	302-699
17	Rear End Plate . . . . .	302-12	37	Collet Wrench (2) . . . . .	302-69
18	Cylinder Dowel . . . . .	302-98			
19	Rotor . . . . .	302-53			
20	Vane Packet (set of 4 Vanes) . . .	104-42-4			
21	Front Rotor Bearing Spacer . . . .	302-448			

**Service Centers  
Centres d'entretien  
Ingersoll-Rand Niederlassungen  
Centri di Assistenza  
Centros de Servicio  
Service Centra**



Ingersoll-Rand Company  
510 Hester Drive  
White House, TN 37188  
USA  
Tel: (615) 672 0321  
Fax: (615) 672 0801

Ingersoll-Rand Sales Company Limited  
Chorley New Road  
Horwich, Bolton  
Lancashire BL6 6JN  
England – UK  
Tel: (44) 1204 880890  
Fax: (44) 1204 880388

Ingersoll-Rand Equipements de Production  
111 Avenue Roger Salongro  
BP 59  
F-59450 Sin Le Noble  
France  
Tel: (33) 27 93 0808  
Fax: (33) 27 93 0800

Ingersoll-Rand GmbH  
Gewerbeallee 17  
45478 Mülheim/Ruhr  
Deutschland  
Tel: (49) 208 99940  
Fax: (49) 208 9994445

Ingersoll-Rand Italiana SpA  
Casella Postale 1232  
20100 Milano  
Italia  
Tel: (39) 2 950561  
Fax: (39) 2 95380169

Ingersoll-Rand  
Camino de Rejas 1, 2-18 B1S  
28820 Coslada (Madrid)  
España  
Tel: (34) 1 669 5850  
Fax: (34) 1 669 6054

Ingersoll-Rand Nederland  
Produktieweg 10  
2382 PB Zoeterwoude  
Nederland  
Tel: (31) 71 452200  
Fax: (31) 71 218671

Ingersoll-Rand Company SA  
PO Box 3720  
Alrode 1451  
South Africa  
Tel: (27) 11 864 3930  
Fax: (27) 11 864 3954

Ingersoll-Rand  
Scandinavian Operations  
Kastruplundgade 221  
DK-2770 Kastrup  
Danmark  
Tel: (45) 32 526092  
Fax: (45) 32 529092

Ingersoll-Rand SA  
The Alpha Building  
Route des Arsenaux 9  
CH-1700 Fribourg  
Schweiz/Suisse  
Tel: (41) 37 205111  
Fax: (41) 37 222932

Ingersoll-Rand Company  
Kuznetsky Most 21/5  
Entrance 3  
103698 Moscow  
Russia  
CIS  
Tel: (7) 501 882 0440  
Fax: (7) 501 882 0441

Ingersoll-Rand Company  
16 Pietro  
Ul Stawki 2  
PL-00193 Warsaw  
Poland  
Tel: (48) 2 635 7245  
Fax: (48) 2 635 7332



## VEJLEDNING TIL VINKELSLIBERE, MODEL 302 OG 302-EU

### BEMÆRK

Vinkelslibere model 302 og 302-EU er designet til slibning, hulskæring, polering, afgratning og afslibning af skarpe kanter, hvor det er upraktisk at bruge et lige værktøj. Ingersoll-Rand påtager sig intet ansvar for eventuelle ændringer af værktøjer udført af brugeren i forbindelse med anvendelsesområder, som Ingersoll-Rand ikke på forhånd er blevet konsulteret om.

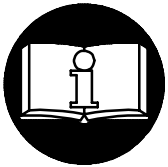

### ⚠ ADVARSEL!

**INDEHOLDER VIGTIG SIKKERHEDSINFORMATION.**

**DENNE VEJLEDNING SKAL LÆSES FØR BETJENING AF VÆRKTØJET.**

**DET ER ARBEJDSGIVERENS ANSVAR AT SØRGE FOR, AT INDHOLDET AF**

**DENNE VEJLEDNING BRINGES TIL OPERATØRENS KUNDSKAB.**

**MANGLENDE IAGTTAGELSE AF DISSE ADVARSLER KAN RESULTERE I PERSONSKADE.**

#### IBRUGTAGNING AF VÆRKTØJET

- Dette værktøj skal altid betjenes, kontrolleres og vedligeholdes i overensstemmelse med de gældende lokale og nationale regler for manuelle trykluftværktøjer.
- Af sikkerhedshensyn og for at opnå den bedst mulige ydelse og levetid for værktøjskomponenterne, skal værktøjet bruges ved et maksimalt indgangslufttryk på 6,2 bar og med en lufttilførselsslange, der har en indvendig diameter på 8 mm.
- Der skal altid lukkes for lufttilførslen, og lufttilførselsslangen skal afmonteres før installation, afmontering eller justering af tilbehør til dette værktøj, eller før der udføres vedligeholdelsesarbejde på værktøjet.
- Der må ikke bruges beskadigede, flossede eller nedslidte luftslanger og tilbehør.
- Det skal sikres, at alle slanger og alt tilbehør er af den korrekte størrelse og er sikkert monteret. Der henvises til tegning TPD905-1, som viser en typisk rørføring.
- Der skal altid bruges ren, tør luft ved et maksimalt lufttryk på 6,2 bar. Støv, korroderende dampe og/eller for høj fugtighed kan ødelægge motoren i et trykluftværktøj.
- Værktøjer må ikke smøres med brændbare eller flygtige væsker så som petroleum, dieselolie eller flybrændstof.
- Mærkater må ikke fjernes. Eventuelt beskadigede mærkater skal udskiftes.

#### ANVENDELSE AF VÆRKTØJET

- Der skal altid bruges beskyttelsesbriller under betjening eller vedligeholdelse af dette værktøj.
- Der skal altid bruges høreværn under betjening af dette værktøj.
- Hænder, løstsiddende tøj og langt hår skal holdes borte fra den roterende ende af værktøjet.
- Under opstart og betjening af trykluftværktøjer, skal man forsøge at forudse og være særdeles opmærksom over for pludselige bevægelsesændringer.
- Der skal hele tiden holdes en kropsstilling med god balance og godt fodgreb. Som operatør skal man undgå at strække sig for langt under brug af dette værktøj. Der kan forekomme voldsomme reaktionsmomenter ved eller under det anbefalede lufttryk.
- Værktøjets aksel kan fortsætte med at rotere et kort stykke tid, efter man har sluppet håndtaget.
- Trykluftværktøjer kan vibrere under brug. Vibration, hyppigt gentagne bevægelser og ubekvemme stillinger kan være skadelige for operatørens hænder og arme. Brug af værktøjet bør ophøre, hvis man føler nogen form for gener, en snurrende fornemmelse i kroppen eller smerter. Der skal søges lægehjælp, før brug af værktøjet genoptages.
- Der må kun bruges tilbehør, som anbefales af Ingersoll-Rand.
- Dette værktøj er ikke designet til brug i eksplosive arbejdsmiljøer.
- Dette værktøj er ikke isoleret mod elektriske stød.

### BEMÆRK

Brug af reservedele, som ikke er originale Ingersoll-Rand produkter, kan resultere i sikkerhedsrisici, forringet værktøjsydelse samt ekstra vedligeholdelse, og kan gøre alle garantier ugyldige.

Reparationsarbejde må kun udføres af autoriseret og korrekt uddannet personale. Kontakt venligst det nærmeste autoriserede Ingersoll-Rand servicecenter.

Al korrespondance bedes stilet til Ingersoll-Rands nærmeste kontor eller distributør.











© Ingersoll-Rand Company 2000

Trykt i Japan

## ADVARSELSMÆRKATER

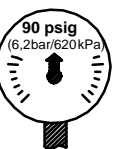
### ⚠ ADVARSEL!

MANGLENDE IAGTTAGELSE AF DISSE ADVARSLER KAN RESULTERE I PERSONSKADE.

	<b>⚠ ADVARSEL!</b> Der skal altid bruges beskyttelsesbriller under betjening eller vedligeholdelse af værktøjet.		<b>⚠ ADVARSEL!</b> Der skal altid bruges høreværn under betjening af dette værktøj.		<b>⚠ ADVARSEL!</b> Der skal altid lukkes for lufttilførslen, og luftslangen skal afmonteres for installation, afmontering eller justering af tilbehør til dette værktøj, eller før der udføres vedligeholdelsesarbejde på værktøjet.
	<b>⚠ ADVARSEL!</b> Trykluftværktøjer kan vibrere under brug. Vibration, hyppigt gentagne bevægelser og ubekvemme stillinger kan være skadelige for operatørens hænder og arme. Brug af værktøjet bør ophøre, hvis man føler nogen form for gener, en snurrende fornemmelse i kroppen eller smerter. Der skal søges lægehjælp, før brug af værktøjet genoptages.		<b>⚠ ADVARSEL!</b> Værktøjet må ikke løftes i luftslangen.		<b>⚠ ADVARSEL!</b> Der må ikke bruges beskadigede, flossede eller nedslidte luftslinger og tilbehør.
	<b>⚠ ADVARSEL!</b> Der skal hele tiden holdes en kropstilling med god balance og godt fodgreb. Som operatør skal man undgå at strække sig for langt under brug af dette værktøj.		<b>⚠ ADVARSEL!</b> Luftrykket må ikke overstige 6,2 bar under brug af dette værktøj.	<b>International advarselsmærkat:</b> Bestillingsnr. _____   	

## SÆRLIGE ADVARSLER FOR SLIBEMASKINER

### ⚠ ADVARSEL!

MANGLENDE IAGTTAGELSE AF DISSE ADVARSLER KAN RESULTERE I PERSONSKADE.

- Dette værktøj må ikke bruges, hvis den faktiske arbejdshastighed overskrider det på fabriksmærkaten angivne omdrejningstal.
  - Før en slibemaskine udleveres til personale samt før montering af en slibeskive og efter reparationsarbejde, skal maskinens fri hastighed altid kontrolleres ved hjælp af en omdrejningstæller for at sikre, at værktøjets faktiske omdrejningstal ved et lufttryk på 6,2 bar ikke overstiger det på fabriksmærkaten stemplede eller trykte omdrejningstal. Slibemaskiner, der er i varig brug under en arbejdsopgave, skal ligeledes kontrolleres på denne måde mindst én gang pr. skift.
  - Der må ikke anvendes slibeskiver, -filer eller andet tilbehør, hvis maksimale arbejdshastighed er lavere end slibemaskinens fri hastighed. Det maksimale omdrejningstal på bagskiver skal altid overholdes.
  - Alle slibeskiver skal efterses for eventuelle hak og revner før montering. Der må ikke anvendes slibeskiver med hakker eller revner eller slibeskiver, som er beskadiget på anden vis. Der må ikke anvendes slibeskiver, som har været lagt i blød i vand eller anden væske.
  - Efter montering af en slibeskive, skal slibemaskinen holdes under en arbejdsbænk eller inden i en udstøbningskasse og holdes i gang i mindst ét minut.
- Det skal sikres, at der ikke er andre personer inden for slibeslivens rækkevidde. Hvis en slibeskive er defekt, forkert monteret eller har en forkert størrelse eller hastighed, vil den normalt svigte på dette tidspunkt.
- Når der startes med en kold slibeskive, skal den holdes mod arbejdsstykket i kort tid ad gangen til at begynde med, indtil den gradvist bliver varmet op. Når slibeskiven holdes mod arbejdsstykket, skal det gøres med en blød bevægelse, og man skal undgå stødvise bevægelser eller for kraftigt tryk.
  - Vinkelslibere af model 302 har en fri hastighed på 16.000 omdrejninger i minuttet ved et lufttryk på 6,2 bar. Hvis der bruges et højere lufttryk, vil arbejdshastigheden blive for høj.
  - Størrelsen på spændepatronen skal altid passe til indsatsens skaftstørrelse.
  - Værktøjsskaftet skal altid skydes mindst 10 mm ind i spændepatronen. Omløberen skal spændes forsvarligt for at undgå, at slibeskiven arbejder sig fri under brug af slibemaskinen. Tilspændingen af omløberen skal kontrolleres før brug af slibemaskinen. Det er især vigtigt at huske, at den tilladte omdrejningshastighed for en monteret spidsmejsel reduceres, når aksellængden forøges mellem enden af spændepatronen og den monterede spidsmejsel (kastning).

# IBRUGTAGNING AF VÆRKTØJET

## SMØRING



### Ingersoll-Rand nr. 10      Ingersoll-Rand nr. 67

Der skal altid bruges luftledningssmøring til disse værktøjer.

Vi anbefaler følgende filter-, smøreanordnings- og reguleringsenhed:

**Internationalt – nr. C08-C2-FKG0**

**I USA – nr. C08-02-FKG0-28**

Efter hver anden driftstunde, skal der sprøjtes mellem 0,5 og 1 kubikcentimeter olie af typen Ingersoll-Rand nr. 10 ind i lufttilslutningen, medmindre der bruges luftledningssmøring.

Med regelmæssige mellemrum, som erfaringerne tilsiger det, skal spindellejhætten fjernes og spidshjulet og drabanthjulet smøres med 2 kubikcentimeter fedt af typen Ingersoll-Rand nr. 67. **Indsprøjtes der for meget fedt, vil noget af det arbejde sig ud omkring spindelakslen.**

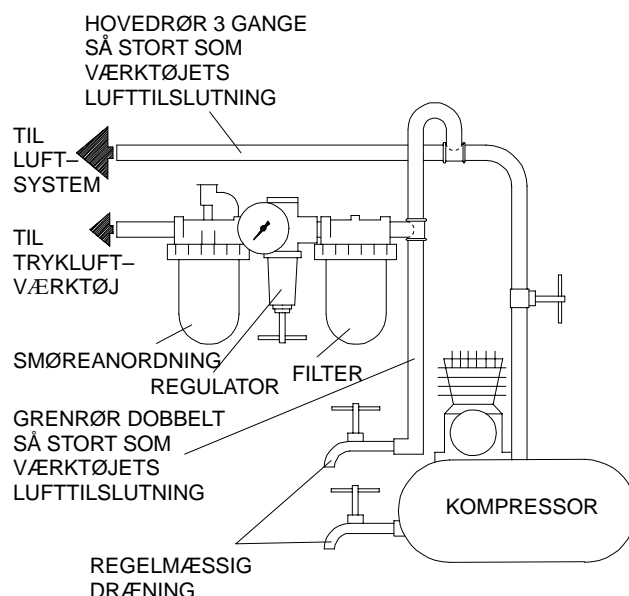

(Tegning TPD905-1)

## SPECIFIKATIONER

Model	Håndtags- type	Spænde- patronstørrelse	Fri hastighed	Lydniveau dB (A)		♦ Vibrations- niveau m/s <sup>2</sup>
				Tryk	•Effekt	
302, 302-EU	Parallel	1/4"	16.000	97,9	110,9	1,1

- Afprøvet i overensstemmelse med ANSI S5.1-1971 ved fri hastighed
- ♦ Afprøvet i overensstemmelse med ISO8662-1 med kunstig, ubalanceret belastning ved på 50% af dimensioneret hastighed for værktøjer uden hastighedsregulator, og ved 80% af dimensioneret hastighed for værktøjer med hastighedsregulator
- ISO3744



## ANVISNINGAR FÖR VINKELSLIPMASKINER, MODELLER 302 OCH 302-EU

### OBS!

Vinkelslipmaskiner, modeller 302 och 302-EU är utformade för slipning, polering, nedfilning och brytning av skarpa kanter då ett rakt verktyg är opraktiskt. Ingersoll-Rand är inte ansvarigt för verktyg som har modifierats av kunden för att anpassas till andra användningar, om inte kunden har konsulterat Ingersoll-Rand.

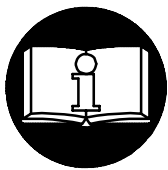

### ⚠ VARNING

VIKTIG SÄKERHETSINFORMATION MEDFÖLJER.  
LÄS DENNA HANDBOK INNAN VERKTYGET ANVÄNDS.

DET ÅLIGGER ARBETSGIVAREN ATT SE TILL ATT DE ANSTÄLLDA SOM SKALL  
ANVÄNDA VERKTYGEN ÄR FÖRTROGNA MED HANDBOKENS INNEHÅLL.

UNDERLÅTELSE ATT IAKTTAGA VARNINGARNA I DETTA INSTRUKTIONSHÄFTE KAN  
MEDFÖRA PERSONSKADOR.

#### INNAN VERKTYGET ANVÄNDS

- Användning, inspektion och underhåll av verktyget skall alltid ske i enlighet med på användningsplatsen rådande myndigheters gällande regler för handhållna pneumatiska verktyg.
- För säkerhet, bästa effektivitet och maximal varaktighet bör detta verktyg användas med ett maximalt lufttryck på 6,2 bar/620 kPa (90 pund/tum<sup>2</sup>) vid intaget och med en matarslang med en innerdiameter på 8 mm (1/4 tum).
- Stäng alltid av lufttillförseln och koppla bort matarslangen innan du monterar, avlägsnar eller justerar några tillbehör till detta verktyg och innan du utför service på verktyget.
- Använd aldrig skadade, slitna eller trasiga luftslangar och kopplingar.
- Se till att alla slangar och kopplingar är av rätt storlek och ordentligt fastsatta. Se Bild. TPD905-1 för en typisk installation.
- Använd alltid ren, torr luft och ett maximalt lufttryck på 6,2 bar (90 pund/tum<sup>2</sup>). Damm, frätande ångor och/eller för mycket fuktighet kan förstöra motorn på tryckluftswerktyg.
- Smörj aldrig verktygen med lättantändliga eller flyktiga vätskor, som t.ex. fotogen, diesel- eller flygbränsle.
- Avlägsna ej etiketterna. Byt ut skadade etiketter.

#### VERKTYGETS ANVÄNDNING

- Använd alltid skyddsglasögon när du använder eller utför service på detta verktyg.
- Använd alltid hörselskydd när du använder detta verktyg.
- Håll händer, lösa kläder och långt hår på avstånd från den roterande verktygsdelen.
- Förutse och var uppmärksam på plötsliga rörelseförändringar vid start och drift av alla motordrivna verktyg.
- Stå stadigt, med god balans. Sträck dig inte för långt över verktyget när du arbetar. Höga reaktionsvridmoment kan inträffa vid det rekommenderade lufttrycket.
- Verktygstillbehören kan fortsätta att rotera under en kort stund efter det att pådraget släppts.
- Tryckluftsdrivna verktyg kan vibrera under användningen. Vibrationer, monotona rörelser eller en obekvämlig ställning kan vara skadligt för händer och armar. Upphör att använda ett verktyg om det börjar sticka eller värka i händer och armar. Sök läkare innan du åter använder verktyget.
- Använd sådana tillbehör som rekommenderats av Ingersoll-Rand.
- Detta verktyg är ej avsett att användas i explosiv atmosfär.
- Detta verktyg är ej isolerat mot elektrisk chock.

### OBS!

Om andra reservdelar än de från Ingersoll-Rand används, kan detta medföra en säkerhetsrisk, minskad verktygsprestanda och ett ökat servicebehov. Det kan dessutom få till följd att alla garantier blir ogiltiga.

Reparationer får endast utföras av auktoriserad, utbildad personal. Rådfråga närmaste auktoriserade Ingersoll-Rand servicecenter.



## IDENTIFIERING AV VARNINGSETIKETTER

### ⚠ VARNING

UNDERLÅTELSE ATT IAKTTAGA FÖLJANDE VARNINGAR KAN MEDFÖRA PERSONSKADA.

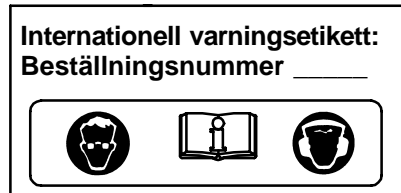
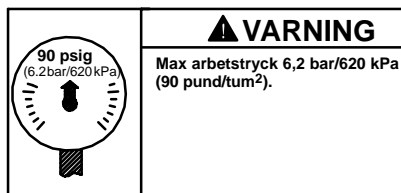
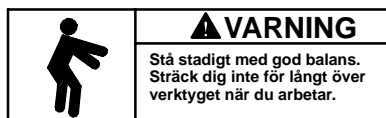
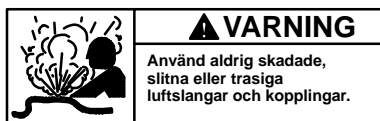
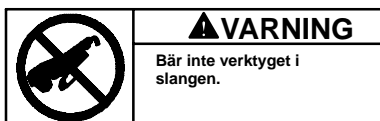
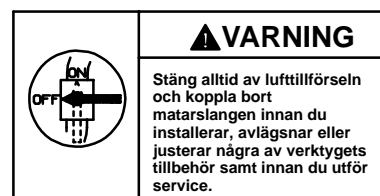
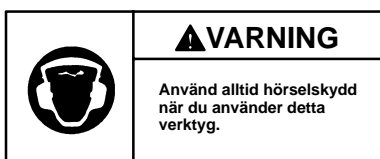
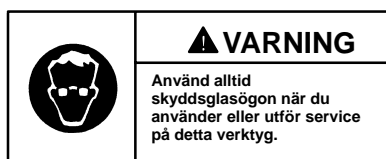

## SÄRSKILDA VARNINGAR FÖR SLIPMASKINEN

### ⚠ VARNING

UNDERLÅTELSE ATT IAKTTAGA FÖLJANDE VARNINGAR KAN MEDFÖRA PERSONSKADA.

- Använd inte detta verktyg om verklig fri hastighet överstiger märkskyltens varvtal per minut.
- Kontrollera slipmaskinens fria hastighet med en varvräknare innan en slipskiva monteras, efter det att verktyget har reparerats eller närhelst en slipmaskin utfärdas för användning så att dess aktuella hastighet vid 6,2 bar/620 kPa (90 pund/tum<sup>2</sup>) ej överstiger det varvtal per minut som finns stämplat eller tryckt på märkskylten. Slipmaskiner som är i användning på arbetsplatsen måste kontrolleras på liknande sätt, åtminstone en gång under varje arbetspass.
- Använd ej någon slipskiva, fil eller annat tillbehör vars högsta driftshastighet understiger slipmaskinens fria hastighet i vilken det används. Se också till att högsta varvtal på underläggsskivor överensstämmer med maskinens varvtal.
- Kontrollera alla slipskivor så att de inte har några sprickor eller repor före monteringen. Använd ej en slipskiva som har repats eller spruckit eller på annat vis skadats. Använd ej en slipskiva som har nedsänkts i vatten eller i annan vätska.
- Efter det att en ny slipskiva har monterats, bör slipmaskinen hållas under en arbetsbänk av stål eller inuti en gjuten behållare och köras i minst 60 sekunder. Se till att ingen befinner sig inom slipskivans driftsområde. Det är vid denna tidpunkt som en skiva kommer att visa huruvida den är defekt, oriktigt monterad eller av fel storlek eller hastighet.
- Då man börjar att använda en kall skiva skall den först anbringas på arbetet långsamt så att den gradvis får värmas upp. Se till att få en jämn kontakt med arbetet och undvik hackig funktion eller för stort tryck.
- Vinkelslipmaskiner, modell 302, har ett fritt varvtal på 16 000 varv per minut då de drivs med ett lufttryck på 6,2 bar/620 kPa (90 pund per tum<sup>2</sup>). Drift med högre lufttryck kommer att leda till för hög hastighet.
- Passa alltid ihop spännhylsans storlek med storleken på tillbehörets skaft.
- För alltid in verktygets skaft minst 10 mm i spännhylsan. Drag åt spännhylsans mutter ordentligt för att förhindra att tillbehöret arbetar sig loss då slipmaskinen körs. Kontrollera spännhylsans mutter innan slipmaskinen körs. Var särskilt uppmärksam på att tillåten hastighet för en monteringspunkt sänks då skaftets längd ökas mellan spännhylsans ände och monteringspunkten (överhäng).

# INNAN VERKTYGET ANVÄNDS

## SMÖRJNING



**Ingersoll-Rand nr. 10**

**Ingersoll-Rand nr. 67**

Använd alltid en tryckluftsmörjare med detta verktyg. Vi rekommenderar följande filtersmörjarregulator:

**Internationellt – nr. C08-C2-FKG0**

**I USA – nr. C08-02-FKG0-28**

Efter varje två timmars drift, om inte en tryckluftsmörjare används, skall 1/2 till 1 cm<sup>3</sup> Ingersoll-Randolja nr. 10 sprutas in i luftintaget.

**Då och då i enlighet med vad erfarenheten säger**, skall spindellagerlocket avlägsnas och kuggstång och kugghjulsväxel smörjas med 2 cm<sup>3</sup> Ingersoll-Randsmörjmedel nr. 67. **För mycket smörjning kommer att leda till att smörjmedlet arbetar sig ut runt spindelspännhylsans kropp.**

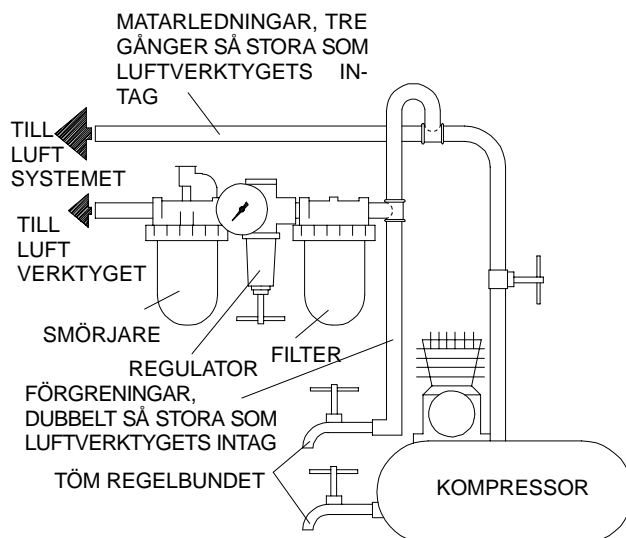

(Bild. TPD905-1)

## SPECIFIKATIONER

Modell	Typ av handtag	Spännhylsans storlek	Fritt varvtal	Ljudstyrkenivå dB (A)		Vibrationsnivå m/s <sup>2</sup>
				Tryck	Kraft	
302, 302-EU	rakt	1/4	18 000	97,9	110,9	1,1

■ Testad i enlighet med ANSI S5.1-1971 vid fri hastighet.

◆ Testad i enlighet med ISO8662-1 med en artificiellt obalancerad last med 50% av den beräknade hastigheten för verktyg utan regulator, samt med 80% av den beräknade hastigheten för verktyg med regulator.

• ISO3744

# FÖRSÄKRAN OM ÖVERENSSTÄMMELSE

Vi \_\_\_\_\_ **Ingersoll-Rand, Co.**  
(leverantörens namn)

\_\_\_\_\_ **Swan Lane, Hindley Green, Wigan WN2 4EZ**  
(adress)

intygar härmed, i enlighet med vårt fullständiga ansvar, att produkten,

\_\_\_\_\_ **Vinkelslipmaskiner, modell 302-EU**

som detta intyg avser, uppfyller kraven i

\_\_\_\_\_ **98/37/EG** \_\_\_\_\_ *Direktiven.*

Genom att använda följande principstandard: \_\_\_\_\_ **ISO8662**

Serienummer, mellan: \_\_\_\_\_ **(1994 → ) XUA XXXXX →**

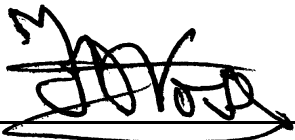

\_\_\_\_\_  
*D. Vose*  
Auktoriserade personers namn och underskrift

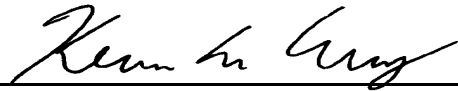

\_\_\_\_\_  
*Kevin R. Morey*  
Auktoriserade personers namn och underskrift

\_\_\_\_\_ **Juni, 2000**

*Datum*

\_\_\_\_\_ **Juni, 2000**

*Datum*

**OBS!**

**SPARA ANVISNINGARNA. FÅR EJ FÖRSTÖRAS.**

**Då verktyget är utslitet, rekommenderar vi att det tas isär och avfettas,  
samt att de olika delarna sorteras för återvinning.**

## INSTRUKSJONER FOR VINKEL SLIPEMASKINER, MODELL 302 OG 302-EU

### MERK

Vinkelslipemaskiner, modell 302 og 302-EU er konstruert for sliping, spalting, polering, avgrading og fjerning av skarpe kanter hvor et rett verktøy ikke er praktisk. Ingersoll-Rand er ikke ansvarlig for verktøymodifikasjoner som utføres av kunden uten at Ingersoll-Rand er rådspurt.

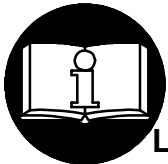

### ⚠ ADVARSEL

INNEHOLDER VIKTIG SIKKERHETSINFORMASJON.  
LES DENNE INSTRUKSJONSHÅNDBOKEN FØR VERKTØYET TAS I BRUK.  
DET ER ARBEIDSGIVERENS PLIKT Å GI INFORMASJONENE I DENNE  
INSTRUKSJONSBOKEN TIL BRUKEREN.

PERSONSKADER KAN OPPSTÅ HVIS IKKE FØLGENDE ADVARSLER BLIR FULGT.

#### FØRSTEGANGSBRUK AV VERKTØY

- Bruk, inspiser og vedlikehold alltid dette verktøyet i følge eksisterende lokale og nasjonale forskrifter for håndholdt/håndbetjent trykkluftverktøy.
- For å oppnå best sikkerhet, topp ytelse og maksimal levetid på deler, bør dette verktøyet brukes ved maksimalt lufttrykk på 6,2 bar/620 kPa (90 psig) målt ved luftinntaket når en 10 mm (3/8 tomme) innvendig diameter trykkslange brukes.
- Steng alltid av lufttilførselen og koble fra lufttilførselslangen før installering, fjerning eller justering av tilbehør, eller før vedlikehold blir utført på dette verktøyet.
- Bruk ikke en skadet, sprukket eller slitt luftslange/kobling.
- Sørg for at alle slanger og koblinger er av riktig størrelse og er tette. Se Tegning TPD905-1 for et typisk koblingsarrangement.
- Bruk alltid ren, tørr luft ved 90 psig maksimalt lufttrykk. Støy, etsende gasser og/eller for mye fuktighet kan ødelegge motoren på et trykkluftverktøy.
- Smør ikke verktøyene med brennbare eller ustabile væsker som parafin, diesel eller flybensin.
- Fjern ikke noen identifikasjonsmerker. Skift ut skadete merker.

#### BRUK AV VERKTØY

- Bruk alltid vernebriller under arbeid med eller vedlikehold av dette verktøyet.
- Bruk alltid hørselvern under arbeid med dette verktøyet.
- Hold hender, løse klær og langt hår unna rotasjonsdelen på verktøyet.
- Forutse og vær forberedt på plutselige bevegelsesforandringer ved oppstart og bruk av ethvert trykkluftverktøy.
- Hold kroppen i en balansert og stødig stilling. Len deg ikke for langt forover under bruken av dette verktøyet. Høye reaksjonsmomenter kan forekomme ved lavere lufttrykk enn det som er anbefalt.
- Verktøytilbehøret kan fortsette å rotere etter at av/på håndtaket er sluppet.
- Trykkluftverktøy kan vibrere under bruk. Vibrasjon, gjentatte bevegelser eller ubekvemme stillinger kan være skadelig for hender og armer. Stans bruken av ethvert verktøy ved ubehag, stikkende følelser eller hvis du får smerter. Søk råd fra lege før videre arbeid gjenopptas.
- Bruk tilbehør som er anbefalt av Ingersoll-Rand.
- Dette verktøyet er ikke beregnet til bruk på steder der det er fare for eksplosjon.
- Dette verktøyet er ikke isolert mot elektriske støt.

### MERK

Bruk av andre deler enn originale Ingersoll-Rand-reservedeler kan føre til sikkerhetsrisiko, redusert verktøy-ytelse og økt vedlikehold, og kan føre til at garantien blir ugyldig.

Reparasjoner bør bare utføres av godkjent personell. Spør hos ditt nærmeste godkjente Ingersoll-Rand-verksted.

## VARSELSYMBOLER

### ⚠ ADVARSEL

ALVORLIGE PERSONSKADER KAN OPPSTÅ HVIS IKKE FØLGENDE ADVARSLER BLIR TATT TIL FØLGE.

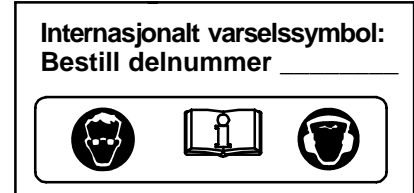
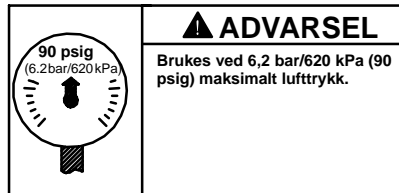
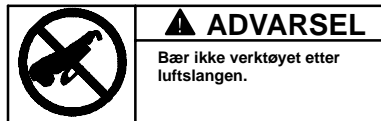
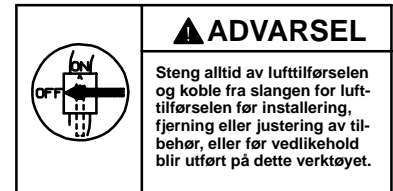
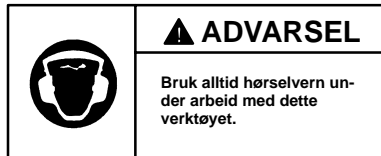
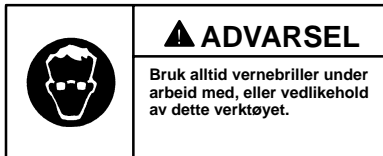

## SPESIELLE ADVARSLER FOR SLIPEMASKINER

### ⚠ ADVARSEL

PERSONSKADER KAN OPPSTÅ HVIS IKKE DE FØLGENDE ADVARSLER BLIR TATT TIL FØLGE.

- Bruk ikke dette verktøyet hvis den frie rotasjonshastigheten er høyere enn den rpm som står på navneskiltet.
- Før en slipeskive blir satt på, etter en verktøyreparasjon eller når som helst en slipemaskin er utlevert til bruk, sjekk den frie hastigheten på slipemaskinen med en turteller for å være sikker på at den aktuelle rotasjonshastighet ved 6,2 bar/620 kPa (90 psig), ikke overstiger den rotasjonshastighet som står stemplet eller trykket på navneplaten. Slipemaskiner som er i bruk på jobben må likeledes sjekkes minst en gang per skift.
- Bruk ikke en slipeskive, eller annet tilbehør som har en lavere maksimal arbeidshastighet enn den frie hastigheten på slipemaskinen som den brukes på. Tilpass alltid maksimal rotasjonshastighet på slipeskiven.
- Inspiser alle slipeskiver for skår eller sprekker før de blir montert. Bruk ikke en slipeskive som har skår, er sprukket eller ødelagt på annet vis. Bruk ikke en slipeskive som har ligget i vann eller annen væske.
- Etter at en ny slipeskive er blitt montert, hold slipemaskinen under en stålbenk eller inne i et støpt avlukke og kjør den i minst 60 sekunder. Vær sikker på at ingen befinner seg innenfor rekkevidden på slipeskiven. Hvis en slipeskive er defekt, ikke skikkelig montert eller har feil størrelse og hastighet, er dette tidspunktet da den vil gå i stykker.
- Når man starter med en ny slipeskive, begynn å bearbeide materialet forsiktig slik at slipeskiven varmes opp gradvis. Sett slipeskiven forsiktig an, unngå støt eller for stort trykk.
- Vinkelslipere, modell 302 har en fri hastighet på 16000 rpm ved bruk med 6,2 bar/620 kPa (90 psig) lufttrykk. Høyere lufttrykk vil resultere i for stor hastighet.
- Tilpass alltid riktig spennhylsedimensjon med skaftet på tilbehøret.
- Sett alltid verktøyskaftet minst 10 mm inn i spennhylsen. Skru fast spennhylsemutteren slik at verktøyet ikke arbeider seg løs under arbeid med slipemaskinen. Sjekk at mutteren sitter fast før slipemaskinen brukes. Vær spesielt oppmerksom på at den tillatte hastighet reduseres når skaftlengden (overhenget) mellom enden på spennhylsen og slipespissen økes.

# FØRSTEGANGSBRUK AV VERKTØY

## SMØRING



### Ingersoll-Rand nr. 10      Ingersoll-Rand nr. 67

Bruk alltid et smøreapparat sammen med disse verktøyene. Vi anbefaler den følgende filter-smøre-regulator:

**Internasjonalt nr. C08-C2-FKG0**  
**USA nr. C08-02-FKG0-28**

**Etter 2 times bruk**, hvis ikke et smøreapparat er brukt, fyll 1/2 til 1 cm<sup>3</sup> med olje nr. 10 fra Ingersoll-Rand inn i luftinntaket.

**Periodevis eller som erfaring tilsier**, fjern spindellagerdekslet og smør pinjongen og drevet med 2 cm<sup>3</sup> av smørefett nummer 67 fra Ingersoll-Rand. **For mye smøring vil resultere i at fettete arbeider seg ut rundt spennhylsen.**

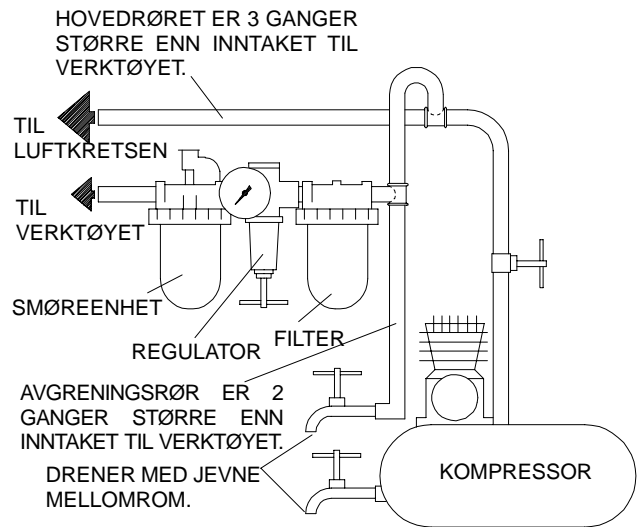

(Tegning TPD905-1)

## SPESIFIKASJONER

Modell	Håndtak	Spennhylse dimensjon	Fri hastighet	■ Lydnivå dB (A)		◆ Vibrasjonsnivå
				Trykk	• Styrke	m/s <sup>2</sup>
302, 302-EU	Rett	1/4	18 000	97,9	110,9	1,1

- Testet i følge ANSI S5.1-1971 ved fri hastighet
- ◆ Testet i følge ISO8662-1 med kunstig, ubalansert belastning på 50% av nominell hastighet for verktøy uten hastighetsregulator, og ved 80 % nominell fri hastighet for verktøy uten hastighetsregulator.
- ISO3744

**KONFORMITETSERKLÆRING**

**Vi** \_\_\_\_\_ **Ingersoll-Rand, Co.**  
(leverandørens navn)

\_\_\_\_\_ **Swan Lane, Hindley Green, Wigan WN2 4EZ England**  
(adresse)

erklærer som eneansvarlig at produktet,

\_\_\_\_\_ **vinkelslipemaskiner, modell 302-EU**

som denne erklæringen gjelder for, oppfyller bestemmelsene i EU-direktivene

\_\_\_\_\_ **98/37/CE**

ved å bruke følgende prinsipielle standarder: \_\_\_\_\_ **ISO8662**

Serienr.: \_\_\_\_\_ **(1994 → ) XUA XXXXX →**

\_\_\_\_\_   
**D. Vose**  
Navn og underskrift til autoriserte personer

\_\_\_\_\_   
**Kevin R. Morey**  
Navn og underskrift til autoriserte personer

\_\_\_\_\_ **Juni, 2000**  
Dato

\_\_\_\_\_ **Juni, 2000**  
Dato

**MERK**

**OPPBEVAR DISSE INSTRUKSJONENE. ØDELEGG DEM IKKE.**

**Når verktøyet ikke lenger er brukbart, anbefales det at verktøyet blir demontert, rengjort for olje og sortert etter materialer i gjenvinningsøyemed.**

## OHJEITA 302- JA 302-EU- SARJAN KULMAHIOMAKONEISIIN

### HUOMAA

302- ja 302-EU- sarjan kulmahiomakoneet on tarkoitettu käytettäväksi hiomiseen, aukkojen tekemiseen, kiillotukseen, valu- ym. jätteiden poistoon ja terävien särmien murtamiseen niissä tapauksissa, joissa suoran työkalun käyttö ei olisi käytännöllistä. Ingersoll-Rand ei ole vastuussa työkalujen mahdollisista modifikaatioista muihin sovelluksiin, joista Ingersoll-Randille ei ole tiedoitettu.

### ! VAROITUS

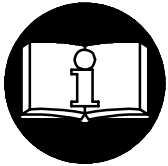

**OHJEISSA ON MUKANA TÄRKEITÄ TURVAOHJEITA.  
LUE TÄMÄ OHJEKIRJA ENNEN KUIN ALAT KÄYTTÄÄ TYÖKALUJA.  
TYÖNANTAJAN VELVOLLISUUS ON SAATTAA TÄMÄ  
OHJEKIRJA TYÖNTEKIJÖIDEN TIETOOIN.**

**SEURAAVIEN VAROITUSTEN LAIMINLYÖMINEN SAATTAA JOHTAA  
VAMMAUTUMISEEN.**

#### TYÖKALUJEN KÄYTTÖÖNOTTO

- Käytä, tarkasta ja huolla tätä työkalua aina kaikkien käsikäyttöisiin ilmanpaineella toimiviin työkaluihin liittyvien säännösten mukaisesti (Työturvallisuuslaitoksen määräykset yms.)
- Käytä työkalua enintään 6,2 barin työpaineella ja liitä se 8 mm (1/4 tuumaa) paineilmaletkuun, jotta työkalu toimisi mahdollisimman tehokkaasti, turvallisesti ja pitkäikäisesti.
- Kytke paineilma aina pois päältä ja irroita paineilmaletku ennen kuin asennat, poistat tai säädät mitään tämän työkalun lisälaitetta tai ennen kuin alat huoltaa työkalua.
- Älä käytä vahingoittuneita, hankautuneita tai kuluneita paineilmaletkuja tai -liittämiä.
- Varmistu, että kaikki paineilmaletkut ja -liittimet ovat oikeaa kokoa ja ne ovat tiiviisti kiinni. Katso kuvasta TPD905-1 kaaviota tavanomaisesta paineilmakytkenästä.
- Käytä aina puhdasta, kuivaa paineilmaa, jonka paine on enintään 6,2 bar. Pöly, ruostehöyryt ja/tai liika kosteus saattavat vahingoittaa työkalun paineilmamootoria.
- Älä voitele työkalua tulenaroilla tai helposti haihtuvilla nesteillä, kuten dieselöljyllä, kerosiinilla tai Jet-A-polttoaineella.
- Älä poista mitään työkalussa olevia tarroja. Vaihda vahingoittuneet tarrat.

#### TYÖKALUN KÄYTTÖ

- Käytä aina suojalaseja työkalua käyttäessäsi tai huoltaessasi.
- Käytä aina kuulosuojaimia työkalua käyttäessäsi.
- Pidä kädet, irtonainen vaatetus ja hiukset loitolla työkalun pyörivästä päästä.
- Ennakoi ja varo työkalun käynnistyksen ja käytön aikana työkalun liikkeiden ja voimien äkkinäisiä muutoksia.
- Seiso tukevassa asennossa hyvässä tasapainossa. Älä kurkota käyttäessäsi työkalua. Työkaluun saattaa yllättäen tulla voimakkaita vääntöliikkeitä sekä suositellulla ilmanpaineella että sitä pienemmällä paineella toimittaessa.
- Työkalun lisälaitteet saattavat pyöriä vielä hetken aikaa käynnistimestä irtipäästämisen jälkeenkin.
- Paineilmatyökalut voivat tärinästä toimiessaan. Tärinä, toistuvat liikesarjat tai epämiellyttävät asennot saattavat olla vahingollisia käsillesi ja käsivarsillesi. Lopeta työkalun käyttö, jos alat tuntea kihelmöintiä ja kipua. Käänny lääkärin puoleen ennen kuin jatkat työkalun käyttöä.
- Käytä Ingersoll-Randin suosittelemaa lisälaitteita.
- Tämä työkalu ei ole suunniteltu käytettäväksi räjähdysalttiissa ympäristöissä.
- Tämä työkalu ei ole eristetty sähköiskujen varalta.

### HUOMAA

Muiden kuin Ingersoll-Randin alkuperäisvaraosien käyttö saattaa johtaa vaaratilanteisiin, heikentyneisiin työkalun suoritusarvoihin, kasvavaan huollontarpeeseen ja se saattaa mitätöidä kaikki takuut.

Ainoastaan valtuutetun, koulutetun henkilöstön tulisi korjata työkalua. Lisätietoja saat lähimmästä Ingersoll-Randin merkkihuoltokeskuksesta.



## VAROITUSTARROJEN TULKINTAOHJEITA

### VAROITUS

#### SEURAAVIEN VAROITUSTEN LAIMINLYÖMINEN SAATTAA JOHTAA VAMMAUTUMISEEN.

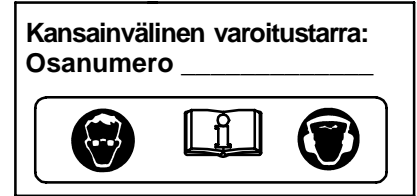
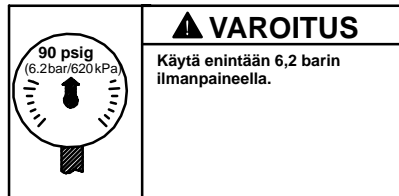
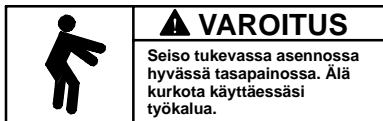
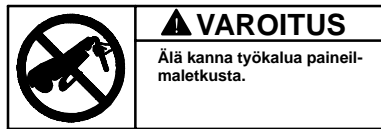
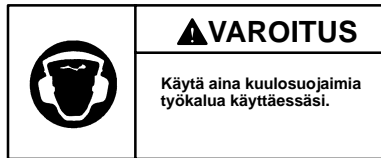
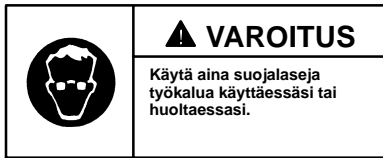

## ERITYISESTI HIOMAKONEISIIN LIITTYVÄT VAROITUKSET

### VAROITUS

#### SEURAAVIEN VAROITUSTEN LAIMINLYÖMINEN SAATTAA JOHTAA VAMMAUTUMISEEN.

- Älä käytä tätä työkalua, jos työkalun vapaa nopeus ylittää nimikilvessä mainitun kierrosnopeuden.
- Ennen kuin asennat koneeseen työstöpään (laikan tms.), aina korjausten jälkeen ja kun kone ensimmäiseksi otetaan käyttöön, tarkasta koneen vapaa kierrosnopeus kierroslukumittarilla. Varmistu, että vapaa nopeus 6,2 barin ilmanpaineella ei ylitä koneen nimikilvessä mainittua kierrosnopeutta. Käytössä olevat koneet on tarkastettava samalla tavalla vähintään kerran työvuoron aikana.
- Älä käytä viilaa, laikkaa tai muuta lisälaitetta, jonka maksimi käyttökierrosnopeus on alempi kuin sitä käyttävän koneen vapaa kierrosnopeus (eli lisälaitte kävisi ylikierroksilla). Noudata aina työstölaikoille annettuja maksimikierrosnopeuksia.
- Tarkasta aina ennen työn aloittamista työstölaikoissa olevat säröt ja halkeamat. Älä käytä laikkaa, joka on halkeillut, säröönnytynyt tai jossa näkyy muita vaurioita. Älä käytä laikkaa, joka on kastunut vedessä tai muussa nesteessä.
- Uuden laikan asentamisen jälkeen käytä konetta yhden minuutin ajan työpenkin alla tai jonkun teräsrakenteen sisällä. Varmistu, että kukaan ei ole laikan työstötasossa tänä aikana. Jos laikka on viallinen, huonosti asennettu, väärän kokoinen tai sitä käytetään väärällä nopeudella, se yleensä hajoaa ensimmäisen käyttöminuutin aikana.
- Kun aloitat työstön kylmällä laikalla, työstä pienellä paineella ja kitkalla, kunnes laikka vähitellen lämpenee. Koeta saada aikaan pehmeä kontakti laikan ja työkappaleen välillä ja vältä takovaa liikettä ja kovaa painetta.
- Mallin 302 vapaa kierrosnopeus on 16 000 1/min, jos käytät 6,2 barin ilmanpainetta. Suuremmalla ilmanpaineella käytettäessä tämä hiomakone käy ylikierroksilla.
- Pidä aina huoli siitä, että istukan koko vastaa kunkin lisälaitteen varren kokoa.
- Asenna työkalun varsi aina huolellisesti kiristysistukkaan vähintään 10 mm syvyyteen. Kiristä istukan mutteri huolellisesti ennen kuin alat käyttää konetta, jotta varmistuisit siitä, että lisälaitte ei irtoa itsestään käytön aikana. Tarkasta istukan mutterin tiukkuus ennen kuin alat käyttää konetta. Kiinnitä erityistä huomiota siihen seikkaan, että kunkin kiinnikekohdan suurin sallittu nopeus alenee silloin, kuin akselin pituutta kasvatetaan (akselin pituudella tarkoitetaan tässä yhteydessä istukan pään ja kiinnikekohdan välistä etäisyyttä).

# TYÖKALUN KÄYTTÖNOTTO

## VOITELU



### Ingersoll-Rand 10

### Ingersoll-Rand 67

Käytä aina paineilma-voitelua työkalujen yhteydessä. Suosittelemme seuraavaa suodatin-voitelu-paineensäätö-yhdistelmälaitetta:

#### Kansainvälisessä käytössä – C08-C2-FKG0

#### Käytössä Amerikan Yhdysvalloissa – C08-02-FKG0-28

Jos et käytä paineilma-voitelua, ruiskuta noin 0,5 cm<sup>3</sup> – 1,0 cm<sup>3</sup> Ingersoll-Rand 10 -öljyä paineilman tuloaukkoon aina kahden käyttötunnin välein.

Säännöllisesti aina karttuvien käyttökokemuksiesi perusteella, irroita akselin laakerin kansi ja voitele ensiövaihde ja ensiöhammaspyörä käyttämällä 2 cm<sup>3</sup> Ingersoll-Rand 67 -rasvaa. Ylenpalttinen voitelu aiheuttaa sen, että rasvaa alkaa levitä akselin istukan rungon ympärille.

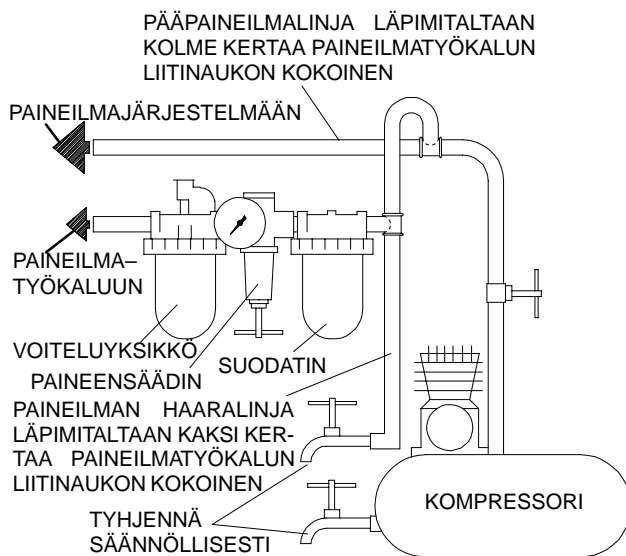

(Kuva TPD905-1)

## ERITTELY

Malli	Kädensijan tyyppi	Istukan koko	Vapaa nopeus	■ Melutaso dB (A)		◆ Värinä m/s <sup>2</sup>
				Paine	• Teho	
302, 302-EU	linjassa	1/4	18 000	97,9	110,9	1,1

- Koestettu ANSI S5.1-1971 mukaisesti vapaalla kierrosnopeudella.
- ◆ Koestettu ISO8662-1 in mukaisesti keinotekoisella, tasapainottamattomalla kuormalla. Nopeus 50% nimellisnopeudesta työkaluille ilman säädintä ja 80% työkaluille, joissa on säädin.
- ISO3744

VAKUUTUS NORMIEN TÄYTTÄMISESTÄ

*Me* \_\_\_\_\_ *Ingersoll-Rand, Co.*

(toimittajan nimi)

\_\_\_\_\_ *Swan Lane, Hindley Green, Wigan WN2 4EZ*

(osoite)

vakuutamme ja kannamme yksin täyden vastuun siitä, että tuote

\_\_\_\_\_ *302-EU -sarjan kulmahiomakoneet*

johon tämä vakuutus viittaa, täyttää direktiiveissä

\_\_\_\_\_ *98/37/EY*

esitetty vaatimukset seuraavia perusnormeja käytettäessä: \_\_\_\_\_ *ISO8662*

Sarjanumero: \_\_\_\_\_ *(1994 → ) XUA XXXXX →*



\_\_\_\_\_ *D. Vose*

Auktorisoidun henkilön nimi ja allekirjoitus

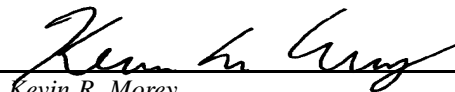

\_\_\_\_\_ *Kevin R. Morey*

Auktorisoidun henkilön nimi ja allekirjoitus

\_\_\_\_\_ *Kesäkuu, 2000*

Päiväys

\_\_\_\_\_ *Kesäkuu, 2000*

Päiväys

**HUOMAA**

**SÄÄSTÄ NÄMÄ OHJEET. ÄLÄ TUHOA NIITÄ.**

Kun tämän työkalun käyttöikä on loppunut, suosittelemme työkalun purkamista, puhdistusta rasvasta ja eri materiaalien erittelyä kierrätystä varten.

## INSTRUÇÕES PARA ESMERILADORAS EM ÂNGULO MODELOS 302 E 302-EU

### AVISO

As Esmeriladoras em Ângulo Modelos 302 e 302-EU são concebidas para esmerilamento, polimento, aparo de rebarbas e quebra de bardas afiadas onde uma ferramenta recta não é prática.

A Ingersoll-Rand não é responsável por modificações, feitas pelo cliente em ferramentas, nas quais a Ingersoll-Rand não tenha sido consultada.



### ⚠️ ADVERTÊNCIA

INFORMAÇÃO DE SEGURANÇA IMPORTANTE EM ANEXO.  
LEIA ESTE MANUAL ANTES DE OPERAR A FERRAMENTA.

É DA RESPONSABILIDADE DO EMPREGADOR COLOCAR A INFORMAÇÃO  
DESTE MANUAL NAS MÃOS DO OPERADOR.

O NÃO CUMPRIMENTO DAS SEGUINTE ADVERTÊNCIAS PODE RESULTAR EM FERIMENTOS.

#### COLOCANDO A FERRAMENTA EM FUNCIONAMENTO

- Opere, inspecione e mantenha sempre esta ferramenta de acordo com todas regulamentações (local, estadual, federal e do país), que possam ser aplicadas às ferramentas pneumáticas operadas manualmente ou seguras com as mãos.
- Para segurança, máximo desempenho e máxima durabilidade das peças, opere esta ferramenta com uma pressão de ar máxima de 6,2 bar/620 kPa (90 psig) na entrada da mangueira de alimentação de ar com diâmetro interno de 13 mm (1/2").
- Desligue sempre a alimentação de ar e desconecte a mangueira de alimentação de ar antes de instalar, remover ou ajustar qualquer acessório nesta ferramenta, ou antes de executar qualquer serviço de manutenção nesta ferramenta.
- Não use mangueiras de ar ou adaptadores danificados, gastos ou deteriorados.
- Certifique-se de que todas as mangueiras e adaptadores sejam do tamanho correcto e estejam apertados com firmeza. Veja o Desenho TPD905-1 para um arranjo típico de tubagem.
- Use sempre ar seco e limpo com pressão máxima de 90 psig. Pó, fumos corrosivos e/ou humidade excessiva podem arruinar o motor de uma ferramenta pneumática.
- Não lubrifique as ferramentas com líquidos inflamáveis ou voláteis tais como querosene, diesel ou combustível de jactos.
- Não remova nenhum rótulo. Reponha qualquer rótulo danificado.

#### USANDO A FERRAMENTA

- Use sempre óculos de protecção quando estiver operando ou executando serviço de manutenção nesta ferramenta.
- Use sempre protecção contra ruído ao operar esta ferramenta.
- Mantenha as mãos, partes do vestuário soltas e cabelos compridos afastados da extremidade em rotação.
- Antecipe e esteja alerta a mudanças repentinas no movimento quando ligar e operar qualquer ferramenta motorizada.
- Mantenha a posição do corpo equilibrada e firme. Não exagere quando operar esta ferramenta. Torques de reacção elevados podem ocorrer na ou abaixo da pressão de ar recomendada.
- O eixo da ferramenta pode continuar a girar brevemente após a pressão tenha sido aliviada.
- Ferramentas accionadas pneumáticamente podem vibrar em uso. Vibração, movimentos repetitivos ou posições desconfortáveis podem ser prejudiciais às mãos e aos braços. Pare de usar a ferramenta caso ocorra algum desconforto, sensação de formigueiro ou dor. Procure assistência médica antes de retornar ao trabalho.
- Use acessórios recomendados pela Ingersoll-Rand.
- Esta Ferramenta não foi concebida para trabalhos em atmosferas explosivas.
- Esta Ferramenta não está isolada contra choques eléctricos.

### AVISO

O uso de peças de substituição que não sejam genuinamente da Ingersoll-Rand podem resultar em riscos de segurança, diminuição do desempenho da ferramenta, aumento da necessidade de manutenção e pode invalidar todas as garantias.

As reparações devem ser feitas somente por pessoal treinado autorizado. Consulte o Centro de Serviços da Ingersoll-Rand mais próximo.

# IDENTIFICAÇÃO DO RÓTULO DE ADVERTÊNCIA

## ⚠ ADVERTÊNCIA

O NÃO CUMPRIMENTO DAS SEGUINTE ADVERTÊNCIAS PODE RESULTAR EM FERIMENTO.

	<b>⚠ ADVERTÊNCIA</b> Use sempre óculos de protecção quando estiver operando ou executando algum serviço de manutenção nesta ferramenta.
---	--

	<b>⚠ ADVERTÊNCIA</b> Use sempre protecção contra o ruído ao operar esta ferramenta.
---	--

	<b>⚠ ADVERTÊNCIA</b> Desligue sempre a alimentação de ar e desconecte a mangueira de alimentação de ar antes de instalar, remover ou ajustar qualquer acessório nesta ferramenta, ou antes de executar algum serviço de manutenção nesta ferramenta.
---	---



	<b>⚠ ADVERTÊNCIA</b> Ferramentas accionadas pneumáticamente podem vibrar em uso. Vibração, movimentos repetitivos ou posições desconfortáveis podem ser prejudiciais às mãos e aos braços. Pare de usar a ferramenta caso ocorra algum desconforto, sensação de formigamento ou dor. Procure assistência médica antes de retornar ao trabalho.
---	---

	<b>⚠ ADVERTÊNCIA</b> Não carregue a ferramenta segurando na mangueira.
---	---

	<b>⚠ ADVERTÊNCIA</b> Não use mangueiras de ar ou adaptadores danificados, gastos ou deteriorados.
---	--

	<b>⚠ ADVERTÊNCIA</b> Mantenha a posição do corpo equilibrada e firme. Não exagere quando operar esta ferramenta. Torques de reacção elevados podem ocorrer sob a pressão de ar recomendada.
---	--

	<b>⚠ ADVERTÊNCIA</b> Opere com pressão do ar Máxima de 90–100 psig (6,2–6,9 bar).
---	--

<b>Rótulo de Advertência Internacional No. de Referência para Pedido</b> _____		
		

## ADVERTÊNCIAS ESPECÍFICAS SOBRE A ESMERILADORA

### ⚠ ADVERTÊNCIA

O NÃO CUMPRIMENTO DAS SEGUINTE ADVERTÊNCIAS PODE RESULTAR EM FERIMENTO.

- Não use esta ferramenta se a velocidade livre total exceder a rpm indicada na placa de identificação.
  - Antes de montar o disco, depois de qualquer reparação de ferramenta ou quando se pretende que uma Esmeriladora seja colocada em funcionamento, verifique a velocidade livre da Esmeriladora com um tacometro para se certificar de que a sua velocidade real a 6,2 bar/620kPa (90 psig) não exceda a rpm selada ou impressa na placa de identificação. As Esmeriladoras em funcionamento devem ser similarmente verificadas pelo menos uma vez em cada turno.
  - Não use qualquer disco de esmerilamento, broca ou outro acessório que possua uma velocidade máxima de operação menor do que a velocidade livre de Esmeriladora que esteja a ser usada. Respeite sempre a máxima rpm nos adaptadores de disco de esmerilamento.
  - Verifique todas os discos de esmerilamento para ver se há lascas ou rachaduras antes da montagem. Não use um disco que esteja lascado ou rachado ou de alguma maneira danificado. Não use um disco que tenha sido encharcado com água ou qualquer outro líquido.
  - Depois de montar um novo disco, segure a Esmeriladora sob uma bancada de aço ou dentro de uma moldagem e coloque-a em funcionamento por 60 segundos.
- Verifique se não há ninguém dentro do plano de operação. Se o disco estiver com algum defeito, inadequadamente montado ou se for do tamanho errado ou tiver velocidade incorrecta, este é o momento em que ele normalmente falhará.
  - Quando iniciar um trabalho com um disco frio, ponha-o a trabalhar lentamente até que o disco aqueça gradualmente. Faça um contacto suave com o local a ser trabalhado e evite de executar qualquer ação de batimento ou pressão excessiva.
  - As esmeriladoras de Ângulo Modelo 302 possuem uma velocidade livre de 16 000 rpm quando operadas sob uma pressão de ar de 6,2 bar/620 kPa (90 psig). Operações de pressões mais elevadas resultarão em velocidades excessivas.
  - Faça condizer sempre o tamanho do colete com o tamanho do encabadoiro acessório.
  - Insira sempre o encabadoiro da ferramenta não menos do que 10 mm no colete. Aperte a Porca do Colete firmemente para evitar que o acessório se desajuste durante a operação da esmeriladora. Verifique o aperto da Porca do Colete antes de operar a esmeriladora. Preste particular atenção ao facto de que a velocidade permitida de ponto montado é aumentado entre a extremidade do engate e o ponto montado.

# COLOCANDO A FERRAMENTA EM FUNCIONAMENTO

## LUBRIFICAÇÃO



Ingersoll-Rand No. 10    Ingersoll-Rand No. 67

Use sempre um lubrificador de ar de linha com estas ferramentas. Nós recomendamos a seguinte Unidade Filtro-Lubrificador-Regulador:

**Para Internacional – No. C08-C2-FKG0**

**Para os E.U.A. – No. C08-02-FKG0-28**

**Depois de cada duas horas de operação**, se um lubrificador de ar de linha não estiver sendo usado, injecte de 1/2 a 1 cc de Óleo Ingersoll-Rand No. 10 na Entrada de Ar.

**Periódicamente ou como a experiência indicar**, remova o Tampo do Mancal do Fuso e lubrifique o Pinhão e a Engrenagem do Pinhão com Massa Ingersoll-Rand No. 67.

**Lubrificação excessiva poderá fazer com que a massa se espalhe em volta do Corpo do Colete do Fuso.**

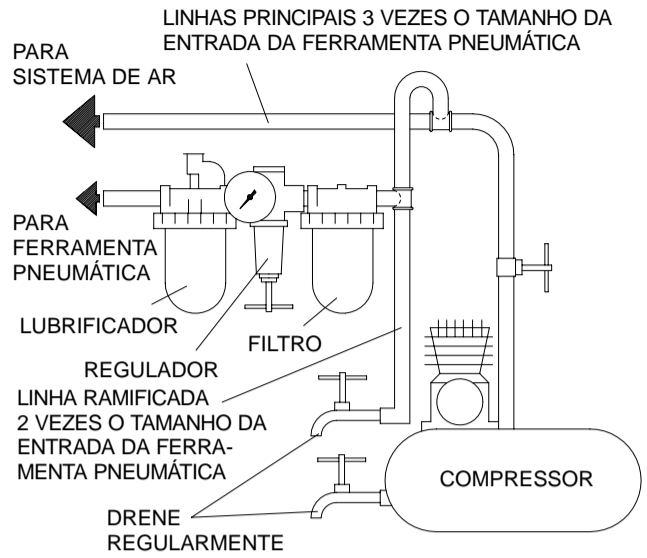

## ESPECIFICAÇÕES

Modelo	Tipo de Punho	Tamanho do Colete	Velocidade Livre	■ Nível de Ruído dB (A)		◆ Nível de Vibrações
				Pressão	•Potência	m/s <sup>2</sup>
302, 302-EU	linhaem	1/4	18 000	97,9	110,9	1,1

- Testada de acordo com a ANSI S5.1-1971 com velocidade livre.
- ◆ Testada de acordo com a ISO8662-1 com uma carga não balanceada artificial com 50% da velocidade estimada para ferramentas desgovernadas e com 80% da velocidade para ferramentas governadas.
- ISO3744

DECLARAÇÃO DE CONFORMIDADE

Nós Ingersoll-Rand, Co.

(nome do fornecedor)

Swan Lane, Hindley Green, Wigan WN2 4EZ

(endereço)

declaramos sobre nossa única responsabilidade que o produto,

Esmeriladoras de Forma Modelo 302-EU

ao(s) qual(is) esta declaração se refere, está (ão) de acordo com as provisões da

Directivas 98/37/CE

Ao se utilizar os seguintes Princípios Standards: ISO8662

Intervalo de Número de Série: (1994 →) XUA XXXXX →



D. Vose  
Nome e assinatura das pessoas autorizadas

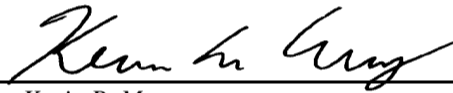

Kevin R. Morey  
Nome e assinatura das pessoas autorizadas

Junho de 2000

Data

Junho de 2000

Data

**AVISO**

**GUARDE ESTAS INSTRUÇÕES. NÃO AS DESTRUA.**

Quando a duração de uma ferramenta expirar, recomenda-se que a mesma seja desmontada, desengraxada e que as peças sejam agrupadas conforme seu material e assim possam ser recicladas.



**VEDLIGEHOLDELSESVEJLEDNING  
SKÖTSELRÅD  
VEDLIKEHOLDSINSTRUKSJONER  
HUOLTO-OHJEET  
INSTRUÇÕES DE MANUTENÇÃO**

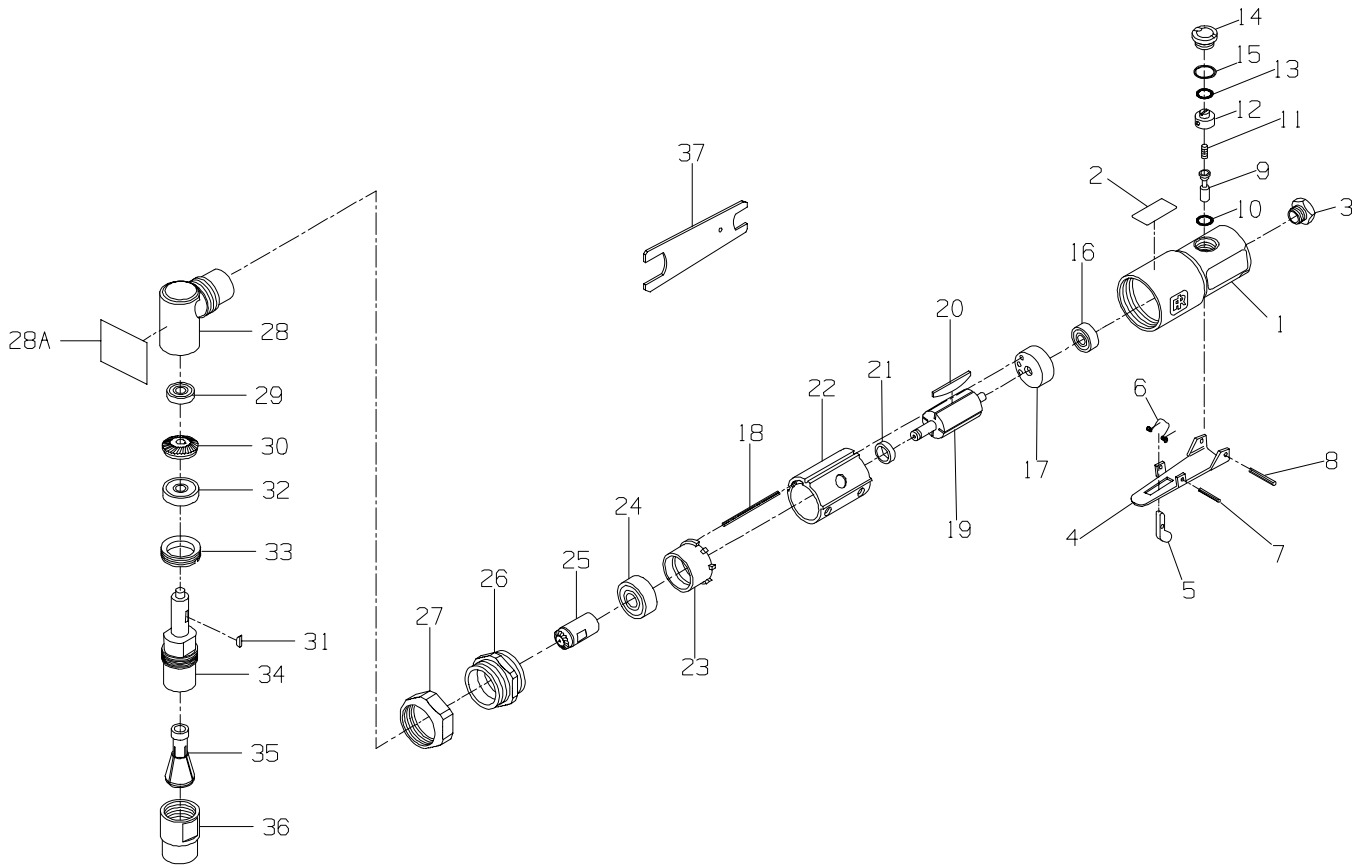

(TPB779-2)

BESTILLINGSNUMMER  
BESTÄLLNINGSNUMMER  
BESTILLINGSNUMMER  
OSANUMERO TILAUSTA VARTEN  
NÚMERO DA PEÇA PARA ENCOMENDAS



1	Motor Housing Assembly (includes Throttle Valve Bushing) . . . . .	302-A40	22	Cylinder . . . . .	104-3
2	Nameplate for 302 . . . . . for 302-EU . . . . .	302-301 302-EU-301	23	Front End Plate . . . . .	302-11
3	Inlet Bushing . . . . .	302-565	24	Front Rotor Bearing . . . . .	302-24
4	Throttle Lever Assembly . . . . .	308-A400	25	Pinion . . . . .	302-551
5	Throttle Lever Latch . . . . .	308-402	26	Motor Clamp Nut . . . . .	302-306
6	Latch Spring . . . . .	308-405	27	Angle Housing Coupling Nut . . . . .	302-27
7	Latch Pin . . . . .	308-739	28	Angle Housing . . . . .	302-A550
8	Throttle Lever Pin . . . . .	302-120	28A	Warning Label for 302 . . . . . for 302-EU . . . . .	WARNING-18-99 EU-99
9	Throttle Valve Assembly . . . . .	302-A302	29	Upper Spindle Bearing . . . . .	302-22
10	Throttle Valve Seal . . . . .	104-314	30	Pinion Gear . . . . .	302-552
11	Throttle Valve Spring . . . . .	308-51	31	Pinion Gear Key . . . . .	302-579
12	Air Regulator . . . . .	302-249	32	Lower Spindle Bearing . . . . .	302-24
13	Air Regulator Seal . . . . .	302-251	33	Spindle Bearing Cap . . . . .	302-531
14	Throttle Valve Cap Assembly . . . . .	302-A266	34	Spindle Collet Body . . . . .	302-591
15	Valve Cap Seal . . . . .	302-206	35	1/4" Collet . . . . .	302-700
16	Rear Rotor Bearing . . . . .	302-22	36	Collet Nut . . . . .	302-699
17	Rear End Plate . . . . .	302-12	37	Collet Wrench (2) . . . . .	302-69
18	Cylinder Dowel . . . . .	302-98			
19	Rotor . . . . .	302-53			
20	Vane Packet (set of 4 Vanes) . . . . .	104-42-4			
21	Front Rotor Bearing Spacer . . . . .	302-448			



**Servicentre  
Servicecenter  
Servicesenter  
Huoltokeskus  
Centros de Assistência Técnica**



Ingersoll-Rand Company  
510 Hester Drive  
White House, TN 37188  
USA  
Tel: (615) 672 0321  
Fax: (615) 672 0801

Ingersoll-Rand Sales Company Limited  
Chorley New Road  
Horwich, Bolton  
Lancashire BL6 6JN  
England – UK  
Tel: (44) 1204 880890  
Fax: (44) 1204 880388

Ingersoll-Rand Equipements de Production  
111 Avenue Roger Salongro  
BP 59  
F-59450 Sin Le Noble  
France  
Tel: (33) 27 93 0808  
Fax: (33) 27 93 0800

Ingersoll-Rand GmbH  
Gewerbeallee 17  
45478 Mülheim/Ruhr  
Deutschland  
Tel: (49) 208 99940  
Fax: (49) 208 9994445

Ingersoll-Rand Italiana SpA  
Casella Postale 1232  
20100 Milano  
Italia  
Tel: (39) 2 950561  
Fax: (39) 2 95380169

Ingersoll-Rand  
Camino de Rejas 1, 2-18 B1S  
28820 Coslada (Madrid)  
España  
Tel: (34) 1 669 5850  
Fax: (34) 1 669 6054

Ingersoll-Rand Nederland  
Produktieweg 10  
2382 PB Zoeterwoude  
Nederland  
Tel: (31) 71 452200  
Fax: (31) 71 218671

Ingersoll-Rand Company SA  
PO Box 3720  
Alrode 1451  
South Africa  
Tel: (27) 11 864 3930  
Fax: (27) 11 864 3954

Ingersoll-Rand  
Scandinavian Operations  
Kastruplundgade 221  
DK-2770 Kastrup  
Danmark  
Tel: (45) 32 526092  
Fax: (45) 32 529092

Ingersoll-Rand SA  
The Alpha Building  
Route des Arsenaux 9  
CH-1700 Fribourg  
Schweiz/Suisse  
Tel: (41) 37 205111  
Fax: (41) 37 222932

Ingersoll-Rand Company  
Kuznetsky Most 21/5  
Entrance 3  
103698 Moscow  
Russia  
CIS  
Tel: (7) 501 882 0440  
Fax: (7) 501 882 0441

Ingersoll-Rand Company  
16 Pietro  
Ul Stawki 2  
PL-00193 Warsaw  
Poland  
Tel: (48) 2 635 7245  
Fax: (48) 2 635 7332

