

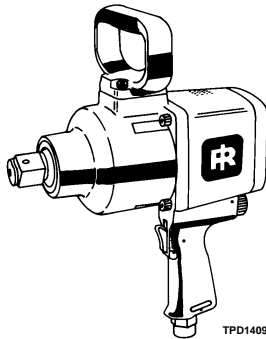

INSTRUCTIONS FOR MODELS 291, 291-6, 291-S AND 291-EU, 291-6-EU IMPACT WRENCHES



NOTICE

Model 291, 291-6, 291-S and 291-EU, 291-6-EU Impact Wrench is designed for use in spring replacement, major engine repair, tractor pad removal and off-road and farm equipment maintenance.

Ingersoll-Rand is not responsible for customer modification of tools for applications on which Ingersoll-Rand was not consulted.

! WARNING

**IMPORTANT SAFETY INFORMATION ENCLOSED.
READ THIS MANUAL BEFORE OPERATING TOOL.**

**IT IS THE RESPONSIBILITY OF THE EMPLOYER TO PLACE THE INFORMATION
IN THIS MANUAL INTO THE HANDS OF THE OPERATOR.**

FAILURE TO OBSERVE THE FOLLOWING WARNINGS COULD RESULT IN INJURY.

PLACING TOOL IN SERVICE

- Always operate, inspect and maintain this tool in accordance with all regulations (local, state, federal and country), that may apply to hand held/hand operated pneumatic tools.
- For safety, top performance, and maximum durability of parts, operate this tool at 90 psig (6.2 bar/620 kPa) maximum air pressure at the inlet with 1/2" (13 mm) inside diameter air supply hose.
- Always turn off the air supply and disconnect the air supply hose before installing, removing or adjusting any accessory on this tool, or before performing any maintenance on this tool.
- Do not use damaged, frayed or deteriorated air hoses and fittings.
- Be sure all hoses and fittings are the correct size and are tightly secured. See Dwg. TPD905-1 for a typical piping arrangement.
- Always use clean, dry air at 90 psig maximum air pressure. Dust, corrosive fumes and/or excessive moisture can ruin the motor of an air tool.
- Do not lubricate tools with flammable or volatile liquids such as kerosene, diesel or jet fuel.
- Do not remove any labels. Replace any damaged label.

USING THE TOOL

- Always wear eye protection when operating or performing maintenance on this tool.
- Always wear hearing protection when operating this tool.

- Keep hands, loose clothing and long hair away from rotating end of tool.
- Note the position of the reversing lever before operating the tool so as to be aware of the direction of rotation when operating the throttle.
- Anticipate and be alert for sudden changes in motion during start up and operation of any power tool.
- Keep body stance balanced and firm. Do not overreach when operating this tool. High reaction torques can occur at or below the recommended air pressure.
- Tool shaft may continue to rotate briefly after throttle is released.
- Air powered tools can vibrate in use. Vibration, repetitive motions or uncomfortable positions may be harmful to your hands and arms. Stop using any tool if discomfort, tingling feeling or pain occurs. Seek medical advice before resuming use.
- Use accessories recommended by Ingersoll-Rand.
- Use only impact sockets and accessories. Do not use hand (chrome) sockets or accessories.
- Impact wrenches are not torque wrenches. Connections requiring specific torque must be checked with a torque meter after fitting with an impact wrench.
- This tool is not designed for working in explosive atmospheres.
- This tool is not insulated against electric shock.

NOTICE

The use of other than genuine Ingersoll-Rand replacement parts may result in safety hazards, decreased tool performance, and increased maintenance, and may invalidate all warranties.

Repairs should be made only by authorized trained personnel. Consult your nearest Ingersoll-Rand Authorized Servicer.

Refer All Communications to the Nearest
Ingersoll-Rand Office or Distributor.

© Ingersoll-Rand Company 1999

Printed in U.S.A.

INGERSOLL-RAND®
PROFESSIONAL TOOLS

WARNING LABEL IDENTIFICATION



FAILURE TO OBSERVE THE FOLLOWING WARNINGS COULD RESULT IN INJURY.

	WARNING Always wear eye protection when operating or performing maintenance on this tool.
--	---

	WARNING Always wear hearing protection when operating this tool.
--	--

	WARNING Always turn off the air supply and disconnect the air supply hose before installing, removing or adjusting any accessory on this tool, or before performing any maintenance on this tool.
--	---

	WARNING Air powered tools can vibrate in use. Vibration, repetitive motions or uncomfortable positions may be harmful to your hands and arms. Stop using any tool if discomfort, tingling feeling or pain occurs. Seek medical advice before resuming use.
--	--

	WARNING Do not carry the tool by the hose.
--	--

	WARNING Do not use damaged, frayed or deteriorated air hoses and fittings.
--	--

	WARNING Keep body stance balanced and firm. Do not overreach when operating this tool.
--	--

	WARNING Operate at 90 psig (6.2 bar/ 620 kPa) Maximum air pressure.
--	---

International Warning Label: Order Part No. _____	

PLACING TOOL IN SERVICE

LUBRICATION



Ingersoll-Rand No. 50

Ingersoll-Rand No. 100

Always use of an air line lubricator with these tools.
We recommend the following Filter-Lubricator-Regulator Unit:

For International- No. C26-C4-A29
For U.S.A. - No. C22-04-G00

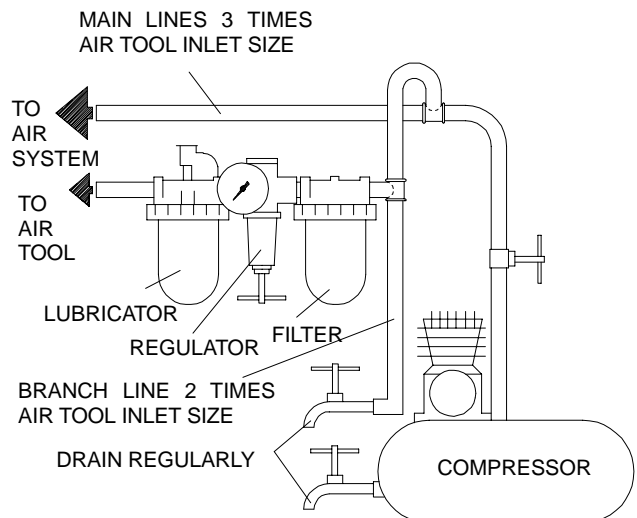

After each forty-eight hours of operation or as experience indicates, remove the Oil Chamber Plug (11) and fill the oil chamber with the recommended oil.

(Dwg. TPD905-1)

SPECIFICATIONS

Model	Type of Handle	Drive	Impacts per min.	Recommended Torque Range	■ Sound Level dB (A)		◆ Vibrations Level
					Pressure	• Power	
		in.		ft-lbs (Nm)			m/s ²
291, 291-EU	pistol	1" sq.	700	100-900 (136-1102)	101.3	114.3	4.2
291-6, 291-6-EU	pistol	1" sq. with 6" extended anvil	700	100-900 (136-1102)	101.3	114.3	5.7
291-S	pistol	No. 5 spline dr. anvil	700	100-900 (136-1102)	101.3	114.3	4.2

- Tested in accordance with ANSI S5.1-1971 at free speed
- ◆ Tested to ISO8662-1 loaded with frictionbrake to 9 RPM
- ISO3744

MODE D'EMPLOI DES CLÉS À CHOCS MODÈLES 291, 291-6, 291-S ET 291-EU, 291-6-EU

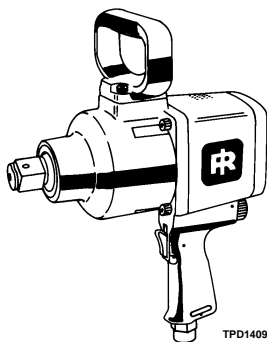

NOTE

Les clés à chocs Modèles 291, 291-6, 291-S et 291-EU, 291-6-EU sont destinés aux travaux de remplacement de ressorts, aux réparations majeures de moteurs, à la dépose des garnitures de tracteurs et à l'entretien des véhicules tous terrains et des matériels agricoles.

Ingersoll-Rand ne peut être tenu responsable de la modification des outils par le client pour les adapter à des applications qui n'ont pas été approuvées par Ingersoll-Rand.

ATTENTION

**D'IMPORTANTES INFORMATIONS DE SECURITÉ SONT JOINTES.
LIRE CE MANUEL AVANT D'UTILISER L'OUTIL.
L'EMPLOYEUR EST TENU À COMMUNIQUER LES INFORMATIONS
DE CE MANUEL AUX EMPLOYÉS UTILISANT CET OUTIL.**

LE NON RESPECT DES AVERTISSEMENTS SUIVANTS PEUT CAUSER DES BLESSURES

MISE EN SERVICE DE L'OUTIL

- Cet outil doit toujours être exploité, inspecté et entretenu conformément à toutes les réglementations (locales, départementales, fédérales et nationales), applicables aux outils pneumatiques tenus/commandés à la main.
- Pour la sécurité, les performances optimales et la durabilité maximale des pièces, cet outil doit être connecté à une alimentation d'air comprimé de 6,2 bar (620 kPa) maximum à l'entrée, avec un flexible de 13 mm de diamètre intérieur.
- Couper toujours l'alimentation d'air comprimé et débrancher le flexible d'alimentation avant d'installer, déposer ou ajuster tout accessoire sur cet outil, ou d'entreprendre une opération d'entretien quelconque sur l'outil.
- Ne pas utiliser des flexibles ou des raccords endommagés, effilochés ou détériorés.
- S'assurer que tous les flexibles et les raccords sont correctement dimensionnés et bien serrés. Voir Plan TPD905-1 pour un exemple type d'agencement des tuyauteries.
- Utiliser toujours de l'air sec et propre à une pression maximum de 6,2 bar. La poussière, les fumées corrosives et/ou une humidité excessive peuvent endommager le moteur d'un outil pneumatique.
- Ne jamais lubrifier les outils avec des liquides inflammables ou volatils tels que le kérosène, le gasol ou le carburant d'aviation.
- Ne retirer aucune étiquette. Remplacer toute étiquette endommagée.

UTILISATION DE L'OUTIL

- Porter toujours des lunettes de protection pendant l'utilisation et l'entretien de cet outil.
- Porter toujours une protection acoustique pendant l'utilisation de cet outil.

- Tenir les mains, les vêtements flous et les cheveux longs, éloignés de l'extrémité rotative de l'outil.
- Noter la position du levier d'inversion avant de mettre l'outil en marche de manière à savoir dans quel sens il va tourner lorsque la commande est actionnée.
- Prévoir, et ne pas oublier, que tout outil motorisé est susceptible d'à-coups brusques lors de sa mise en marche et pendant son utilisation.
- Garder une position équilibrée et ferme. Ne pas se pencher trop en avant pendant l'utilisation de cet outil. Des couples de réaction élevés peuvent se produire à, ou en dessous, de la pression d'air recommandée.
- La rotation des accessoires de l'outil peut continuer pendant un certain temps après le relâchement de la gâchette.
- Les outils pneumatiques peuvent vibrer pendant l'exploitation. Les vibrations, les mouvements répétitifs et les positions inconfortables peuvent causer des douleurs dans les mains et les bras. N'utiliser plus d'outils en cas d'inconfort, de picotements ou de douleurs. Consulter un médecin avant de recommencer à utiliser l'outil.
- Utiliser les accessoires recommandés par Ingersoll-Rand.
- N'utiliser que les douilles et les accessoires pour clés à chocs. Ne pas utiliser les douilles et accessoires (chromés) de clés manuelles.
- Les clés à chocs ne sont pas des appareils dynamométriques. Les connexions nécessitant un couple de serrage spécifique doivent être vérifiées avec un mesureur de couple après avoir été assemblées avec un clé à chocs.
- Cet outil n'est pas conçu pour fonctionner dans des atmosphères explosives.
- Cet outil n'est pas isolé contre les chocs électriques.

NOTE

L'utilisation de rechanges autres que les pièces d'origine Ingersoll-Rand peut causer des risques d'insécurité, réduire les performances de l'outil et augmenter l'entretien, et peut annuler toutes les garanties.

Les réparations ne doivent être effectuées que par des réparateurs qualifiés autorisés. Consultez votre Centre de Service Ingersoll-Rand le plus proche.

Adressez toutes vos communications au Bureau Ingersoll-Rand ou distributeur le plus proche.

© Ingersoll-Rand Company 1999

Imprimé aux É.U.

INGERSOLL-RAND®
PROFESSIONAL TOOLS

SIGNIFICATION DES ÉTIQUETTES D'AVERTISSEMENT

ATTENTION

LE NON RESPECT DES AVERTISSEMENTS SUIVANTS PEUT CAUSER DES BLESSURES



ATTENTION
Porter toujours des lunettes de protection pendant l'utilisation et l'entretien de cet outil.



ATTENTION
Porter toujours une protection acoustique pendant l'utilisation de cet outil.

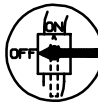

ATTENTION
Couper toujours l'alimentation d'air comprimé et débrancher le flexible d'alimentation avant d'installer, déposer ou ajuster tout accessoire sur cet outil, ou d'entreprendre une opération d'entretien quelconque sur l'outil.



ATTENTION
Les outils pneumatiques peuvent vibrer pendant l'exploitation. Les vibrations, les mouvements répétitifs et les positions inconfortables peuvent causer des douleurs dans les mains et les bras. N'utiliser plus d'outils en cas d'inconfort, de picotements ou de douleurs. Consulter un médecin avant de recommencer à utiliser l'outil.



ATTENTION
Ne pas transporter l'outil par son flexible.



ATTENTION
Ne pas utiliser des flexibles ou des raccords endommagés, effilochés ou détériorés.



ATTENTION
Garder une position équilibrée et ferme. Ne pas se pencher trop en avant pendant l'utilisation de cet outil.

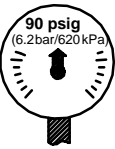

ATTENTION
Utiliser de l'air comprimé à une pression maximum de 6,2 bar (620 kPa).

Étiquette d'avertissement internationale:
Commander Pièce No. _____

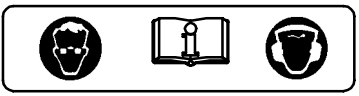

MISE EN SERVICE DE L'OUTIL

LUBRIFICATION



Ingersoll-Rand N° 50

Ingersoll-Rand N° 100

Utiliser toujours un lubrificateur avec ces outils. Nous recommandons l'emploi du filtre-régulateur-lubrificateur suivant :

International – No. C26-C4-A29

Toutes les quarante-huit heures de fonctionnement, ou en fonction de l'expérience, déposer le bouchon de la chambre d'huile (11) et remplir cette dernière avec de l'huile recommandée.

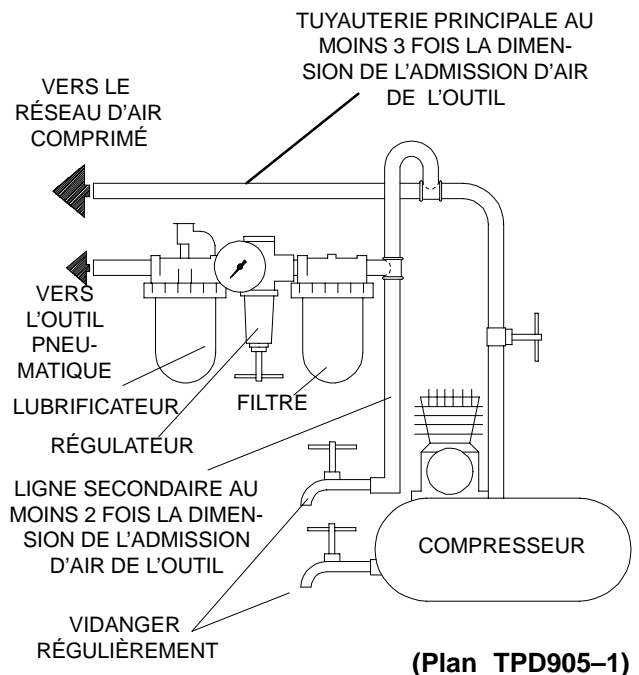

SPÉCIFICATIONS

Modèle	Poignée à levier	Entraînement	Coups par minute	Gamme de couples recommandée	■ Niveau de son dB (A)		◆ Niveau de vibration
					Pression	• Puissance	
291, 291-EU	pistolet	in. 1" carré	700	ft-lbs (Nm) 100-900 (136-1102)	101,3	114,3	4,2
291-6, 291-6-EU	pistolet	1" carré avec rallonge d'enclume 6"	700	100-900 (136-1102)	101,3	114,3	5,7
291-S	pistolet	Enclume cannelée No. 5	700	100-900 (136-1102)	101,3	114,3	4,2

- Testé conformément à ANSI S5.1-1971 en vitesse libre
- ◆ Testé conformément à ISO8662-1 chargé avec frein à friction à 9 tours par minute
- ISO3744

GEBRAUCHSANWEISUNG FÜR SCHLAGSCHRAUBER DER BAUREIHE 291, 291-6, 291-S UND 291-EU, 291-6-EU

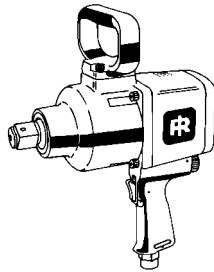

TPD1409

HINWEIS

Schlagschrauber der Baureihe 291, 291-6, 291-S, und 291-EU, 291-6-EU werden eingesetzt zum Austauschen von Federn, bei großen Motorreparaturen zum Entfernen von Traktorbrembelägen und zur Wartung von Geländefahrzeugen und landwirtschaftlichen Geräten.

Ingersoll-Rand lehnt jede Haftung für Veränderungen an Werkzeugen ab, die ohne vorherige Rücksprache mit Ingersoll-Rand vorgenommen werden.

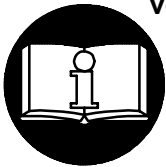

⚠ ACHTUNG

NACHFOLGEND WICHTIGE SICHERHEITSHINWEISE.

DIESES HANDBUCH VOR INBETRIEBNAHME DES WERKZEUGES UNBEDINGT LESEN. DER ARBEITGEBER IST VERPFLICHTET, DIE IN DIESEM HANDBUCH GEGEBENEN INFORMATIONEN DEM BEDIENER ZUGÄNGLICH ZU MACHEN. DIE NICHT-EINHALTUNG DIESER WARNHINWEISE KANN ZU VERLETZUNGEN FÜHREN.

INBETRIEBNAHME DES WERKZEUGES

- Das Werkzeug stets nach den örtlich und landesweit geltenden Vorschriften für handgehaltene/handbetriebene Druckluftwerkzeuge betreiben.
- Zur Erzielung höchster Sicherheit, Leistung und Haltbarkeit der Teile sollte dieses Werkzeug mit einem maximalen Luftdruck von 6,2 bar/620 kPa (90 psig) am Lufteinlaß und einem Luftzufuhrschlauch 13 mm Innendurchmesser betrieben werden.
- Vor Montage, Demontage oder Verstellung von Aufsatzteilen bzw. Wartungsarbeiten dieses Werkzeugs die Druckluftversorgung allseitig abschalten und Druckluftschlauch abschließen.
- Keine beschädigten, durchgeschauerten oder abgenutzten Luftschläuche und Anschlüsse verwenden.
- Darauf achten, daß alle Schläuche und Anschlüsse die passende Größe haben und korrekt befestigt sind. In Zeichnung TPD905-1 ist eine typische Rohrleitungsanordnung abgebildet.
- Stets saubere, trockene Luft verwenden und einen Luftdruck von 6,2 bar verwenden. Staub, ätzende Dämpfe und/oder Feuchtigkeit können den Motor eines Druckluftwerkzeuges beschädigen.
- Die Werkzeuge nicht mit brennbaren oder flüchtigen Flüssigkeiten wie Kerosin und Diesel schmieren.
- Keine Aufkleber entfernen. Beschädigte Aufkleber austauschen.
- Hände, lose Bekleidungsstücke und lange Haare vom rotierenden Ende des Werkzeuges fernhalten.
- Vor der Inbetriebnahme auf die Position des Umsteuerhebels achten, damit bei Betätigen der Drossel später die Drehrichtung festgestellt werden kann.
- Bei Start und Betrieb eines Werkzeuges auf Rückschlag achten und darauf vorbereitet sein.
- Während des Betriebes für festen Halt sorgen und den Körper nicht zu weit nach vorne beugen. Bei Betrieb mit empfohlenem oder niedrigerem Luftdruck können hohe Reaktionsdrehmomente auftreten.
- Nach dem Loslassen des Drückers kann die Welle des Werkzeuges noch kurz weiterdrehen.
- Druckluftbetriebene Werkzeuge können während des Betriebs vibrieren. Vibrationen, häufige gleichförmige Bewegungen oder unbequeme Positionen können schädlich für Hände und Arme sein. Bei Unbehagen, Kribbeln oder Schmerzen das Werkzeug nicht mehr benutzen. Vor dem erneuten Arbeiten mit dem Werkzeug ärztliche Hilfe aufsuchen.
- Stets von Ingersoll-Rand empfohlenes Zubehör verwenden.
- Nur Schlagschrauber-Steckschlüssel und -Zubehör verwenden. Keine Hand-Steckschlüssel (Chrom) oder -Zubehör verwenden.
- Schlagschrauber sind keine Drehmomentschrauber. Verbindungen, die ein bestimmtes Drehmoment erfordern, müssen nach dem Anziehen mit dem Schlagschrauber mit Hilfe eines Drehmomentmeßgerätes überprüft werden.
- Das Werkzeug ist nicht für die Arbeit in explosiven Atmosphären geeignet.
- Dieses Werkzeug ist nicht gegen elektrischen Schlag isoliert.

HINWEIS

Die Verwendung von nicht Original-Ingersoll-Rand-Ersatzteilen kann Sicherheitsrisiken, verringerte Standzeit und erhöhten Wartungsbedarf nach sich ziehen und alle Garantieleistungen ungültig machen.

Reparaturen sollen nur von geschultem Personal durchgeführt werden. Wenden Sie sich an Ihre nächste Ingersoll-Rand-Niederlassung oder den autorisierten Fachhandel.

Wenden Sie sich bei Rückfragen an Ihre nächste Ingersoll-Rand-Niederlassung oder den autorisierten Fachhandel.

© Ingersoll-Rand Company 1999

Druck: U.S.A.

INGERSOLL-RAND®
PROFESSIONAL TOOLS

ANWEISUNGEN AUF WARNSCHILDERN

⚠ ACHTUNG

DIE NICHTEINHALTUNG DIESER WARNSCHILDER KANN ZU VERLETZUNGEN FÜHREN.



⚠ ACHTUNG
Beim Betreiben oder Warten dieses Werkzeuges stets Augenschutz tragen.



⚠ ACHTUNG
Beim Betreiben dieses Werkzeuges stets Gehörschutz tragen.

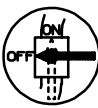

⚠ ACHTUNG
Vor Wartungsarbeiten oder dem Austausch von Zubehör ist das Werkzeug von der Druckluftversorgung abzuschalten.



⚠ ACHTUNG
Druckluftbetriebene Werkzeuge können während des Betriebs vibrieren. Vibrationen, häufige gleichförmige Bewegungen oder unbequeme Positionen können schädlich für Hände und Arme sein. Bei Unbehagen, Kribbeln oder Schmerzen das Werkzeug nicht mehr benutzen. Vor dem erneuten Arbeiten mit dem Werkzeug ärztliche Hilfe aufsuchen.



⚠ ACHTUNG
Das Werkzeug nicht am Schlauch tragen.



⚠ ACHTUNG
Keine beschädigten, durchgeschauerten oder abgenutzten Luftschläuche und Anschlüsse verwenden.



⚠ ACHTUNG
Während des Betriebes für festen Halt sorgen und den Körper nicht zu weit nach vorne beugen.



⚠ ACHTUNG
Mit einem maximalen Luftdruck von 6,2 bar/620 kPa (90 psig) betreiben.

**Internationales Warnschild:
Teile Nr. _____**



INBETRIEBNAHME DES WERKZEUGES

SCHMIERUNG



Ingersoll-Rand Nr. 50

Ingersoll-Rand Nr. 100

Das Werkzeug stets mit einem Leitungslöler verwenden. Es wird folgende Filter-Regler-Öler-Kombination empfohlen:

Ingersoll-Rand Modell-Nr. C26-C4-A29

Nach jeweils 48 Betriebsstunden oder je nach Erfahrung die Ölkammerschraube (11) entfernen und die Ölkammer mit dem empfohlenen Öl füllen.

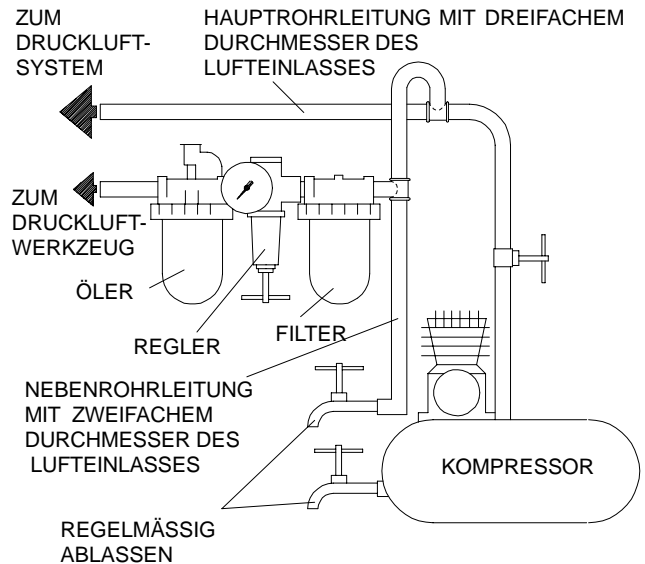

(Zeichn. TPD905-1)

TECHNISCHE DATEN

Modell	Griffart	Antrieb	Schläge/Minute	Empfohlenes Arbeitsdrehmoment	■ Schallpegel dB (A)		◆ Schwingungsintensität
					Druck	• Leistung	
		Zoll		ft-lbs (Nm)			m/s ²
291, 291-EU	Pistolengriff	1" Vierkant	700	100-900 (136-1102)	101,3	114,3	4,2
291-6, 291-6-EU	Pistolengriff	1" Vierkant, 6" verl. Amboß	700	100-900 (136-1102)	101,3	114,3	5,7
291-S	Pistolengriff	Nr. Antrieb-samboß, 5 Nuten	700	100-900 (136-1102)	101,3	114,3	4,2

- Gemäß ANSI S5.1-1971 bei freier Drehzahl getestet
- ◆ Nach ISO8662-1 mit Reibungsbremse auf 9 U/min. getestet
- ISO3744

KONFORMITÄTSERKLÄRUNG

Wir Ingersoll-Rand, Co.

(Name des Herstellers)

Swan Lane, Hindley Green, Wigan WN2 4EZ

(Adresse)

erklären hiermit, gemäß unserer alleinigen Verantwortung, daß die Geräte:

Schlagschrauber der Baureihe 291-EU und 291-6-EU

auf die sich diese Erklärung bezieht, den Richtlinien:

98/37/EG

unter Anlehnung an die folgenden Grundnormen

entsprechen: ISO8662

Serien-Nr.-Bereich: (1994 →) XUA XXXXX →



D. Vöse

Name und Unterschrift der Bevollmächtigten



Kevin R. Morey

Name and signature of authorised persons

März, 1999

Datum

März, 1999

Date

HINWEIS

DIESE ANWEISUNGEN SIND SORGFÄLTIG AUFZUBEWAHREN. NICHT ZERSTÖREN.

Zur Entsorgung ist das Werkzeug vollständig zu demontieren, zu entfetten und nach Materialarten getrennt der Wiederverwertung zuzuführen.

ISTRUZIONI PER CHIAVI AD IMPULSI MODELLI 291, 291-6, 291-S E 291-EU, 291-6-EU

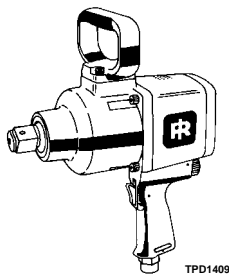

AVVISO

Le chiavi ad impulsi modelli 291, 291-6, 291-S, e 291-EU, 291-6-EU sono state progettate per impiego in lavori di sostituzione di balestre, grandi riparazioni di automezzi, rimozione di pastiglie di trattori e manutenzione di attrezzature agricole e fuori strada.

La Ingersoll-Rand non è responsabile delle modifiche apportate agli attrezzi dai clienti per adattarli ad applicazioni per le quali la Ingersoll-Rand non sia stata interpellata.

AVVERTENZA

IMPORTANTE INFORMAZIONE DI SICUREZZA ACCLUSA.

LEGGERE IL PRESENTE MANUALE PRIMA DI USARE L'ATTREZZO.

È RESPONSABILITÀ DEL DATORE DI LAVORO DI METTERE QUEST'INFORMAZIONE NELLE MANI DELL'OPERATORE.

LA MANCATA OSSERVANZA DELLE SEGUENTI AVVERTENZE PUÒ CAUSARE LESIONI FISICHE.

MESSA IN SERVIZIO DELL'ATTREZZO

- Usare, ispezionare e mantenere sempre quest'attrezzo secondo tutti i regolamenti (locali, statali, federali e nazionali), che possano essere applicabili agli attrezzi a mano pneumatici.
- Per sicurezza, massime prestazioni e massima durabilità delle parti, usare quest'attrezzo ad una massima pressione d'aria di 90 psig (6,2 bar/ 620 kPa) all'ingresso con un flessibile di alimentazione dell'aria con diametro interno di 1/2" (13 mm).
- Disinserire sempre l'alimentazione aria e staccare il relativo tubo dall'attrezzo, prima di installare, togliere o regolare qualsiasi accessorio, oppure prima di eseguire qualsiasi operazione di manutenzione dell'attrezzo.
- Non adoperare tubi e raccordi danneggiati, consunti o deteriorati.
- Assicurarsi che tutti i tubi ed i raccordi siano delle corrette dimensioni e saldamente serrati. Consultare il disegno TPD905-1 per una tipica disposizione dei tubi.
- Usare sempre aria pulita ed asciutta alla pressione max di 90 psig. Polvere, fumi corrosivi e/o un eccesso di umidità possono rovinare il motore di un attrezzo pneumatico.
- Non lubrificare gli utensili con liquidi infiammabili o volatili come kerosene, gasolio o combustibile per aviogetti.
- Non togliere nessuna etichetta. Sostituire eventuali etichette danneggiate.

COME USARE L'ATTREZZO

- Indossare sempre degli occhiali protettivi quando si adopera questo attrezzo o se ne esegue la manutenzione.
- Indossare sempre delle cuffie protettive quando si adopera questo attrezzo.

- Tenere le mani, gli indumenti sciolti ed i capelli lunghi distanti dall'estremità battente dell'attrezzo.
- Notare la posizione della leva d'inversione prima di azionare l'attrezzo in modo da essere consci della direzione di ruotazione quando si aziona l'immissione.
- Fare attenzione e cercare di anticipare improvvise variazioni di movimento durante l'avviamento e l'uso di qualsiasi utensile pneumatico.
- Nell'usare l'attrezzo, mantenere con il corpo una posizione salda e ben bilanciata. Non sbilanciarsi durante l'uso di questo attrezzo. Delle elevate reazioni di coppia si possono verificare alla pressione d'aria raccomandata o inferiore.
- L'accessorio dell'utensile potrebbe continuare a funzionare brevemente dopo che è stata disinserta l'immissione.
- Gli attrezzi pneumatici possono vibrare durante l'uso. Le vibrazioni, i movimenti ripetitivi o le posizioni scomode possono risultare dannosi per le mani e le braccia. Interrompere l'uso dell'utensile se si avvertono sintomi di disagio fisico, formicolio o dolore. Interpellare un medico prima di riprendere il lavoro.
- Usare accessori raccomandati dalla Ingersoll-Rand.
- Usare solo boccole ed accessori ad impulso. Non usare boccole a mano (cromate) o accessori.
- Le chiavi ad impulso non sono chiavi torsionometriche. Collegamenti che richiedono specifiche coppie devono essere controllati con un torsionometro l'installazione con una chiave torsionometrica.
- Questo utensile non è stato progettato per operare in atmosfere esplosive.
- Questo utensile non è isolato contro le scosse elettriche.

AVVISO

L'uso di ricambi non originali Ingersoll-Rand potrebbe causare condizioni di pericolosità, compromettere le prestazioni dell'attrezzo ed aumentare la necessità di manutenzione, inoltre potrebbe invalidare tutte le garanzie.

Le riparazioni devono essere effettuate soltanto da personale autorizzato e qualificato. Rivolgersi al più vicino centro di assistenza tecnica Ingersoll-Rand.

Indirizzare tutte le comunicazioni al più vicino concessionario od ufficio Ingersoll-Rand.

© Ingersoll-Rand Company 1999

Stampato in U.S.A.

INGERSOLL-RAND®
PROFESSIONAL TOOLS

IDENTIFICAZIONE DELLE ETICHETTE DI AVVERTENZA

▲ AVVERTENZA

LA MANCATA OSSERVANZA DELLE SEGUENTI AVVERTENZE PUÒ CAUSARE LESIONI FISICHE.

	▲ AVVERTENZA Indossare sempre degli occhiali protettivi quando si adopera questo attrezzo o se ne esegue la manutenzione.		▲ AVVERTENZA Indossare sempre delle cuffie protettive quando si adopera questo attrezzo.		▲ AVVERTENZA Disinserire sempre l'alimentazione aria e staccare il relativo tubo, prima di installare, togliere o regolare qualsiasi accessorio, oppure prima di eseguire qualsiasi operazione di manutenzione dell'attrezzo.
	▲ AVVERTENZA Gli attrezzi pneumatici possono vibrare durante l'uso. Le vibrazioni, i movimenti ripetitivi o le posizioni scomode possono risultare dannosi per le mani e le braccia. Interrompere l'uso dell'utensile se si avvertono sintomi di disagio fisico, formicolio o dolore. Interpellare un medico prima di riprendere il lavoro.		▲ AVVERTENZA Non trasportare l'attrezzo tenendolo per il tubo.		▲ AVVERTENZA Non adoperare tubi e raccordi danneggiati, consumati o deteriorati.
	▲ AVVERTENZA Nell'usare l'attrezzo, mantenere con il corpo una posizione salda e ben bilanciata. Non sbilanciarsi durante l'uso di questo attrezzo.		▲ AVVERTENZA Lavorare con massima pressione aria di 90 psig (6,2 bar/620 kPa).	Etichette di avvertenza internazionali: Ordine Parte Nr. _____   	

MESSA IN SERVIZIO DELL'ATTREZZO

LUBRIFICAZIONE



Ingersoll-Rand Nr. 50

Ingersoll-Rand Nr. 100

Con questi attrezzi usare sempre un lubrificatore di linea. Si raccomanda l'uso del seguente gruppo filtro-regolatore-lubrificatore:

per gli altri paesi - Nr. C26-C4-A29

Dopo ogni quarantotto ore di funzionamento, oppure come detta l'esperienza, togliere il tappo (11) della camera dell'olio e riempire la camera dell'olio del meccanismo ad impulsi con l'olio consigliato.

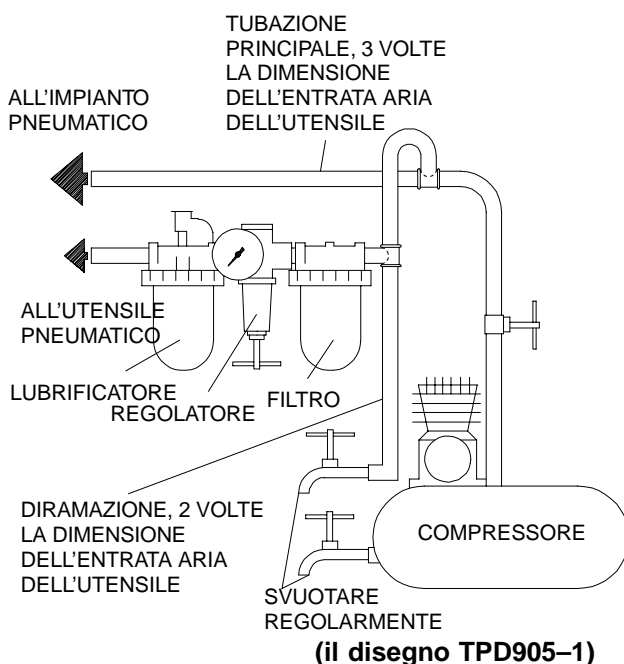

SPECIFICA

Modello	Tipo d'impugnatura	Attacco	Impulsi/min.	Gamma di coppia consigliata	■ Livello suono dB (A)		◆ Livello di vibrazione
					Pressione	•Potenza	
		poll.		ft-lbs (Nm)			m/s²
291, 291-EU	Impugnatura	1" qd.	700	100-900 (136-1102)	101,3	114,3	4,2
291-6, 291-6-EU	Impugnatura	1" qd. con albero prolungato da 6"	700	100-900 (136-1102)	101,3	114,3	5,7
291-S	Impugnatura	attacco scanalto Nr. 5	700	100-900 (136-1102)	101,3	114,3	4,2

- Collaudato secondo i criteri ANSI S5.1-1971 a velocità libera
- ◆ Collaudato secondo i criteri ISO8662-1 caricato di freno a frizione a 9 giri al minuto
- ISO3744

INSTRUCCIONES PARA LLAVES DE IMPACTO MODELOS 291, 291-6, 291-S Y 291-EU, 291-6-EU

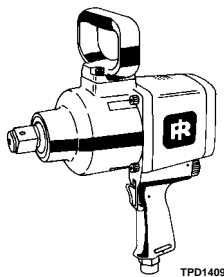

NOTA

Las Llaves de Impacto Modelos 291, 291-6, 291-S, 291-EU y 291-6-EU están diseñadas para usar en la sustitución de ballestas, grandes reparaciones de motores, el desmontaje de platillo de tractor y mantenimiento de vehículos todoterreno y maquinaria agrícola. Ingersoll-Rand no aceptará responsabilidad alguna por la modificación de las herramientas efectuada por el cliente para las aplicaciones que no hayan sido consultadas con Ingersoll-Rand.

⚠ AVISO

**SE ADJUNTA INFORMACIÓN IMPORTANTE DE SEGURIDAD.
LEA ESTE MANUAL ANTES DE USAR LA HERRAMIENTA.**

**ES RESPONSABILIDAD DE LA EMPRESA ASEGURARSE DE QUE EL OPERARIO ESTÉ
AL TANTO DE LA INFORMACIÓN QUE CONTIENE ESTE MANUAL.
EL HACER CASO OMISO DE LOS AVISOS SIGUIENTES PODRÍA OCASIONAR LESIONES.**

PARA PONER LA HERRAMIENTA EN SERVICIO

- Use, inspeccione y mantenga esta herramienta siempre de acuerdo con todas las normativas (locales, estatales, federales, nacionales), que apliquen a las herramientas neumáticas de operación y agarre manual.
- Para seguridad, máximo rendimiento y vida de servicio de las piezas, use esta herramienta a una presión de aire máxima de 90 psig (6,2 bar/ 620 kPa) en la manguera de suministro de aire con diámetro interno de 13 mm.
- Corte siempre el suministro de aire y desconecte la manguera de suministro de aire antes de instalar, desmontar o ajustar cualquier accesorio de esta herramienta, o antes de realizar cualquier operación de mantenimiento de la misma.
- No utilice mangueras de aire y accesorios dañados, desgastados ni deteriorados.
- Asegúrese de que todas las mangueras y accesorios sean del tamaño correcto y estén bien apretados. Vea Esq. TPD905-1 para un típico arreglo de tuberías.
- Use siempre aire limpio y seco a una presión máxima de 90 psig. El polvo, los gases corrosivos y/o el exceso de humedad podrían estropear el motor de una herramienta neumática.
- No lubrique las herramientas con líquidos inflamables o volátiles tales como queroseno, gasoil o combustible para motores a reacción.
- No saque ninguna etiqueta. Sustituya toda etiqueta dañada.

USO DE LA HERRAMIENTA

- Use siempre protección ocular cuando maneje, o realice operaciones de mantenimiento en esta herramienta.

- Use siempre protección para los oídos cuando maneje esta herramienta.
- Mantenga las manos, la ropa suelta y el cabello largo alejados del extremo giratorio de la herramienta.
- Note la posición de la palanca de inversión antes de hacer funcionar la herramienta para ser consciente de su dirección giratoria cuando funcione el estrangulador.
- Anticipe y esté alerta sobre los cambios repentinos en el movimiento durante la puesta en marcha y el manejo de toda herramienta motorizada.
- Mantenga una postura de cuerpo equilibrada y firme. No estire demasiado los brazos al manejar la herramienta. Pueden ocurrir reacciones de alto par a, o a menos de, la recomendada presión de aire.
- El eje de la herramienta podría seguir girando brevemente después de haber soltado la palanca de estrangulación.
- Las herramientas neumáticas pueden vibrar durante el uso. La vibración, repetición o posiciones incómodas pueden dañarle los brazos y manos. En caso de incomodidad, sensación de hormigueo o dolor, deje de usar la herramienta. Consulte a un médico antes de volver a usarla otra vez.
- Utilice únicamente los accesorios Ingersoll-Rand recomendados.
- Utilice únicamente bocas y accesorios para llaves de impacto. No utilice bocas o accesorios manuales (cromados).
- Las llaves de impacto no son llaves de par. Las uniones que requieran pares específicos deberán ser comprobadas con un torsiómetro después de haberlas fijado con una llave de impacto.

NOTA

El uso de piezas de recambio que no sean las auténticas piezas Ingersoll-Rand podría poner en peligro la seguridad, reducir el rendimiento de la herramienta y aumentar los cuidados de mantenimiento necesarios, así como invalidar toda garantía.

Las reparaciones sólo serán realizadas por personal cualificado y autorizado. Consulte con el centro de servicio Ingersoll-Rand autorizado más próximo.

Toda comunicación se deberá dirigir a la oficina o al distribuidor Ingersoll-Rand más próximo.

© Ingersoll-Rand Company 1999









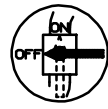

Impreso en EE. UU.

INGERSOLL-RAND®
PROFESSIONAL TOOLS

ETIQUETAS DE AVISO

⚠ AVISO

EL HACER CASO OMISO DE LOS AVISOS SIGUIENTES PODRÍA OCASIONAR LESIONES.

	<p>⚠ ADVERTENCIA</p> <p>Usar siempre protección ocular al manejar o realizar operaciones de mantenimiento en esta herramienta.</p>
	<p>⚠ ADVERTENCIA</p> <p>Usar siempre protección para los oídos al manejar esta herramienta.</p>
	<p>⚠ ADVERTENCIA</p> <p>Cortar siempre el suministro de aire y desconectar la manguera de suministro de aire antes de instalar, retirar o ajustar cualquier accesorio de esta herramienta, o antes de realizar cualquier operación de mantenimiento de la misma.</p>
	<p>⚠ ADVERTENCIA</p> <p>Las herramientas neumáticas pueden vibrar durante el uso. La vibración, los movimientos repetitivos o las posiciones incómodas podrían dañarle los brazos y las manos. En caso de incomodidad, sensación de hormigueo o dolor, dejar de usar la herramienta. Consultar al médico antes de volver a utilizarla.</p>
	<p>⚠ ADVERTENCIA</p> <p>No coger la herramienta por la manguera para levantarla.</p>
	<p>⚠ ADVERTENCIA</p> <p>Mantener una postura del cuerpo equilibrada y firme. No estirar demasiado los brazos al manejar la herramienta.</p>
	<p>⚠ ADVERTENCIA</p> <p>Manejar la herramienta a una presión de aire máxima de 90 psig (6,2 bar/620 kPa).</p>
<p>Etiqueta de Aviso Internacional: Pida Pieza No.</p> <div style="display: flex; justify-content: space-around; align-items: center;">    </div>	

PARA PONER LA HERRAMIENTA EN SERVICIO

LUBRICACIÓN



Ingersoll-Rand N° 50

Ingersoll-Rand N° 100

Utilice siempre un lubricante de aire comprimido con esta herramienta. Recomendamos la siguiente unidad de Filtro-Lubricador-Regulador:

Internacional – N°. C26-C4-A29
Para EE.UU. – N°. C22-04-G00

Después de cada cuarenta y ocho horas de uso, o como indique la experiencia, saque el Tapón de Cámara de Aceite (11) y llene el mecanismo de impacto con el aceite recomendado.

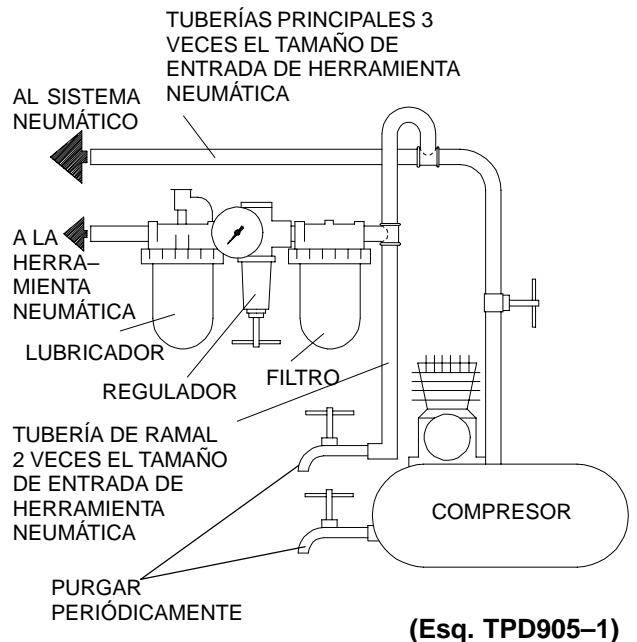

ESPECIFICACIONES

Modelo	Tipo de Empuñadura	Accionamiento	Impactos por minuto	Gama de par recomendada	■ Nivel de Sonido dB (A)		◆ Nivel de Vibraciones
					Presión	● Potencia	
291, 291-EU	pistola	pulg. 1" cuadradillo	700	ft-lbs (Nm) 100-900 (136-1102)	101,3	● Potencia 114,3	m/s ² 4,2
291-6, 291-6-EU	pistola	1" cuadradillo, con 6" yunque extendido	700	100-900 (136-1102)	101,3	114,3	5,7
291-S	pistola	yunque estriado N° 5	700	100-900 (136-1102)	101,3	114,3	4,2

- Probado en conformidad con ANSI S5.1-1971 a velocidad libre
- ◆ Probado a ISO8662-1 cargado con freno de fricción a 9 RPM
- ISO3744

INSTRUCTIES VOOR TYPEN 291, 291-6, 291-S EN 291-EU, 291-6-EU SLAGMOERSLEUTELS

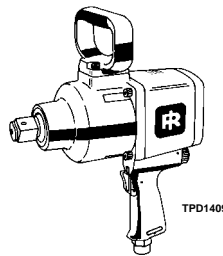

LET WEL

De Typen 291, 291-6, 291-S en 291-EU, 291-6-EU Slagmoersleutels zijn ontworpen voor gebruik bij de vervanging van veren, ingrijpend reparatiewerk aan motoren, verwijdering van stootkussens bij tractoren, en onderhoud aan niet op de openbare weg toegestane voertuigen en landbouwgereedschappen.

Ingersoll-Rand is niet aansprakelijk voor door de klant aangebrachte veranderingen aan de gereedschappen voor toepassingen waarover met Ingersoll-Rand geen voorafgaand overleg werd gepleegd.

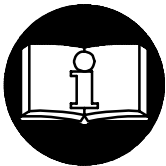

⚠ WAARSCHUWING

**BELANGRIJKE VEILIGHEIDSINFORMATIE IS INGESLOTEN.
EERST DIT HANDBOEK LEZEN, DAN HET GEREEDSCHAP BEDIENEN.
HET BEHOORT TOT DE VERANTWOORDELIJKHEID VAN DE WERKGEVER DE IN DIT
HANDBOEK GEGEVEN INFORMATIE AAN DE GEBRUIKER TER HAND TE STELLEN.
EEN NALATEN DE HIERNAVOLGENDE WAARSCHUWINGEN OP TE VOLGEN KAN
LICHAMELIJK LETSEL TOT GEVOLG HEBBEN.**

INGEBRUIKNEMING VAN HET GEREEDSCHAP

- Dit gereedschap altijd bedienen, controleren en onderhouden in overeenstemming met alle voorschriften (plaatselijk, staat, federaal en land), die betrekking hebben op hand-gehouden/hand-bediende pneumatische gereedschappen.
- Voor veiligheid, topprestatie, en maximale bestendigheid van de onderdelen dit gereedschap laten werken bij een maximale luchtdruk van 90 psig (6.2 bar/620 kPa) bij de inlaat met een luchttoevoerslang, die een inwendige diameter van 1/2" (13 mm) heeft.
- Men dient te allen tijde de luchtinlaat af te sluiten en de luchttoevoerslang te ontkoppelen voordat enig deel aan dit gereedschap wordt aangebracht, verwijderd of afgesteld, of voordat enig onderhoud aan dit gereedschap mag worden uitgevoerd.
- Geen beschadigde, gerafelde of versleten luchtslangen of fittingen gebruiken.
- Zorg ervoor dat alle slangen en fittingen de juiste afmetingen hebben en goed zijn vastgemaakt. Zie tekening TPD905-1 voor een typisch leidingnet.
- Altijd schone, droge lucht gebruiken bij een maximum luchtdruk van 90 psig. Stof, corroderende uitwasemingen en/of te grote vochtigheid kan de motor van een drukluchtgereedschap ruïneren.
- De gereedschappen niet smeren met ontvlambare of vluchtige vloeistoffen als petroleum, diesel of (straal) vliegtuigbrandstoffen
- Geen typeplaatjes verwijderen. Beschadigde typeplaatjes moeten worden vervangen.

GEBRUIK VAN HET GEREEDSCHAP

- U moet te allen tijde oogbeschermers dragen wanneer u dit gereedschap bedient of er onderhoudswerkzaamheden aan uitvoert.
- Altijd oorbeschermers dragen wanneer dit gereedschap wordt bediend.

- Houd handen, losse kleding of lang haar weg van het draaiende eind van het gereedschap.
- Voordat het gereedschap in gebruik wordt genomen eerst op de stand van de omkeerhendel letten zodat u de draairichting kent wanneer de regelaar wordt gebruikt.
- Let op en anticipeer op plotselinge veranderingen in de werking van enig persluchtgereedschap zowel tijdens de start als gedurende het in bedrijf zijn.
- Steeds in een goede houding staan. Als u het gereedschap bedient mag u zich niet te ver uitstrekken. Hoge reactiekoppels kunnen voorkomen bij of beneden de aanbevolen luchtdruk.
- De as van het gereedschap kan even blijven draaien nadat de bediening is losgelaten.
- Persluchtgereedschappen kunnen tijdens gebruik ervan trillen. Trillingen, zich herhalende bewegingen, of ongemakkelijke houdingen kunnen schadelijk zijn voor uw handen en armen. Stop met bediening van enig gereedschap wanneer u ongemak, een tintelend gevoel of pijn ervaart. Zoek medisch advies alvorens het werk te hervatten.
- Uitsluitend de door Ingersoll-Rand aanbevolen bijbehorende hulpstukken gebruiken.
- Uitsluitend moerdoppen voor impactdoppen en bijbehorende hulpstukken gebruiken. Geen handmoersleutels (chroom) of bijbehorende hulpstukken gebruiken.
- Slagmoersleutels zijn geen momentsleutels. Aansluitingen die een specifiek koppel nodig hebben moeten, nadat zij met een slagmoersleutels zijn aangebracht, met een momentsleutel worden gecontroleerd.
- Dit gereedschap is niet ontworpen om er mee in explosieve omgevingen te werken.
- Dit gereedschap is niet geïsoleerd tegen elektrische schokken.

LET WEL

Het gebruiken van andere dan originele Ingersoll-Rand onderdelen kan gevaar opleveren voor de veiligheid, en een vermindering met zich brengen van het prestatievermogen van het gereedschap en een toeneming van het onderhoud ervan; het kan een vervallen van alle garantie-bepalingen tot gevolg hebben.

Reparaties mogen uitsluitend worden uitgevoerd door hiertoe gemachtigd en geschoold personeel. Raadpleeg uw dichtstbijzijnde erkende Ingersoll-Rand Servicenter.

Richt al uw communicatie tot het dichtstbijzijnde Ingersoll-Rand Kantoor of Wederverkoper.

© Ingersoll-Rand Company 1999

Gedrukt in U.S.A.

INGERSOLL-RAND®
PROFESSIONAL TOOLS

LABELS MET WAARSCHUWINGSINSTRUCTIES

! WAARSCHUWING

EEN NALATEN DE HIERNAVOLGENDE WAARSCHUWINGEN OP TE VOLGEN KAN LICHAAMELIJK LETSEL TOT GEVOLG HEBBEN.



! WAARSCHUWING
U moet te allen tijde oog-
beschermers dragen wanneer
u dit gereedschap bedient of er
onderhoudswerkzaamheden
aan uitvoert.



! WAARSCHUWING
Altijd oorbeschermers
dragen wanneer dit
gereedschap wordt be-
diend.



! WAARSCHUWING
Men dient te allen tijde de
luchtinlaat af te sluiten en de
luchttoevoerslang te
ontkoppelen voordat enig deel
aan dit gereedschap wordt
aangebracht, verwijderd of
afgesteld, of voordat enig
onderhoud aan dit gereedschap
mag worden uitgevoerd.



! WAARSCHUWING
Persluchtgereedschappen kunnen
tijdens gebruik ervan trillen.
Trillingen, zich herhalende
bewegingen, of ongemakkelijke
houdingen kunnen schadelijk zijn voor
uw handen en armen. Stop met
bediening van enig gereedschap
wanneer u ongemak, een tintelend
gevoel of pijn ervaart. Zoek medisch
advies alvorens werk te hervatten.



! WAARSCHUWING
Het gereedschap niet aan
de slang dragen.



! WAARSCHUWING
Geen beschadigde, gerafelde
of versleten luchtslangen of
fittings gebruiken.



! WAARSCHUWING
Steeds in een goede houding
staan. Als u het gereed-
schap bedient mag U zich niet
te ver uitstrekken.



! WAARSCHUWING
90 psig
(6.2 bar/620 kPa)
Bedienen tot een maximum
luchtdruk van 90 psig (6.2
bar/620 kPa).

**Internationale
waarschuwinglabel:
Bestel onderdeel nr. _____**

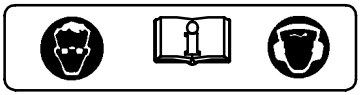

INGEBRUIKNEMING VAN HET GEREEDSCHAP

DE SMERING



Ingersoll-Rand Nr. 50

Ingersoll-Rand Nr. 100

Men moet bij deze gereedschappen steeds een in-lijn
aangesloten drukluchtsmeerinrichting gebruiken. Wij
bevelen u de volgende
Filter-Smeerinrichting-Regeleenheid aan:

Voor Internationaal – Nr. C26-C4-A29

Na elke acht-en-veertig bedrijfsuren, of zoals de
praktijk u heeft geleerd, de Plug voor de Oliekamer (11)
verwijderen en de Oliekamer vullen met de voor dit doel
aanbevolen olie.

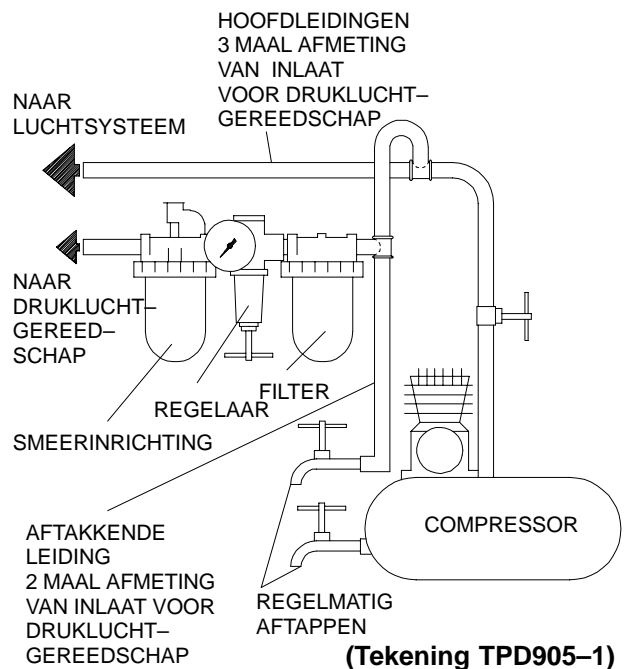

SPECIFICATIES

Type	Soort Hendel	Aandrijving	Slagen/min	Aanbevolen koppelbereik	■ Geluidsniveau dB (A)		◆ Trillings- niveau
					Deuk	• Vermogen	
		in.		ft-lbs (Nm)			m/s ²
291, 291-EU	pistool	1" sq.	700	100-900 (136-1102)	101,3	114,3	4,2
291-6, 291-6-EU	pistool	1" sq. met 6" verlengde slagas	700	100-900 (136-1102)	101,3	114,3	5,7
291-S	pistool	Nr. 5 aandrijfspie voor slagas	700	100-900 (136-1102)	101,3	114,3	4,2

- Getest volgens ANSI S5.1-1971 bij vrije snelheid
- ◆ Getest volgens ISO8662-1 onder belasting van wrijvingsrem tot 9 TPM
- ISO3744

MAINTENANCE INSTRUCTIONS
SECTION D'ENTRETIEN
WARTUNG
SEZIONE DI MANUTENZIONE
INSTRUCCIONES DE MANTENIMIENTO
ONDERHOUD

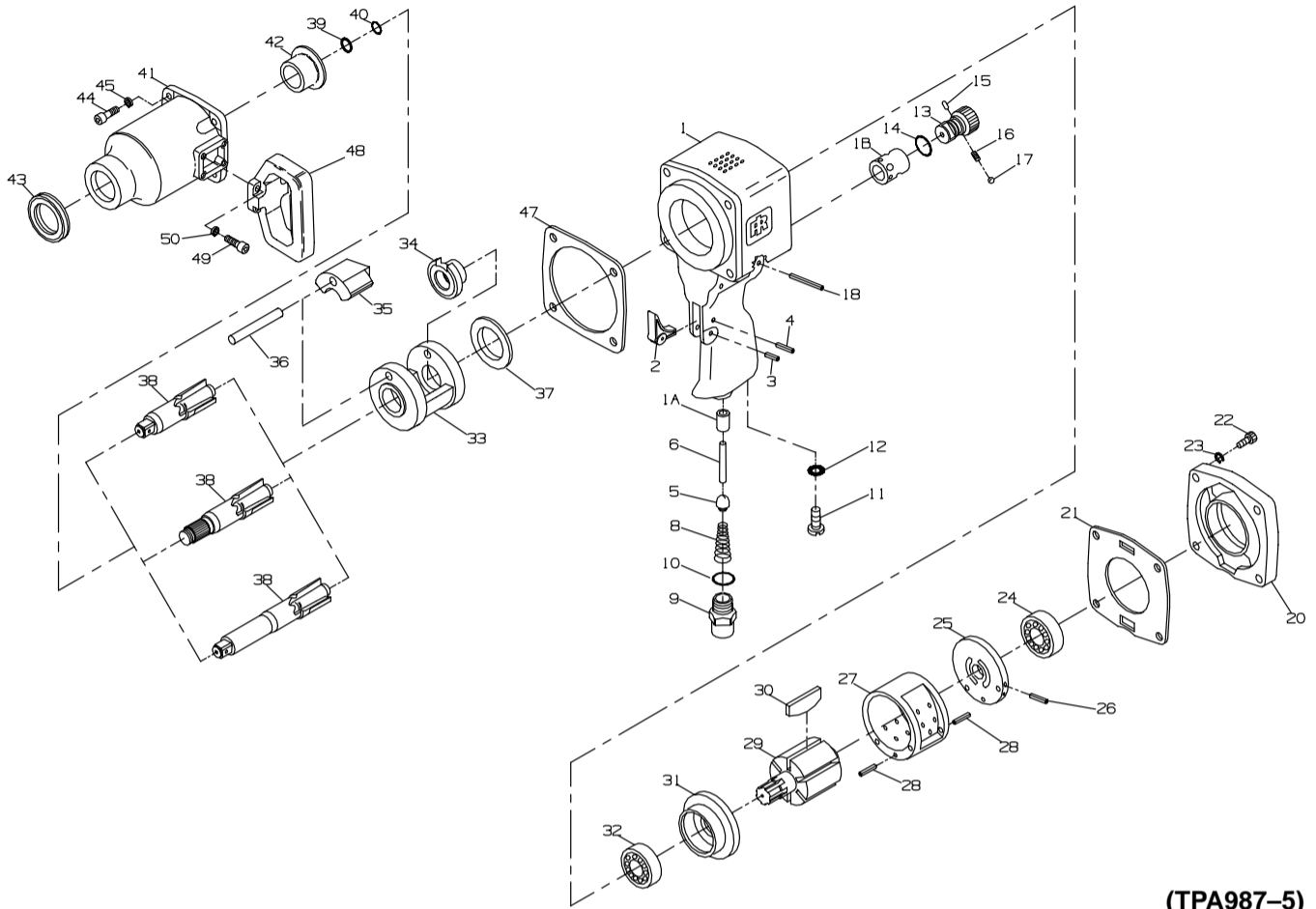

(TPA987-5)

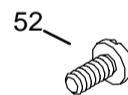
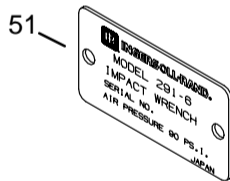
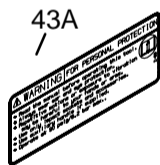



PART NUMBER FOR ORDERING
 REFERENCE POUR COMMANDE DE LA PIECE
 BESTELNUMMER
 NUMERO DEL PEZZO PER L'ORDINAZIONE
 SIMBOLO DE LA PIEZA PARA PEDIDOS
 BESTELNUMMERS



1	Motor Housing Assembly	291-A40	◆ 39	Socket Retaining Ring	
1A	Plunger Bushing	291-303		for 1" square drive . . .	291-425
1B	Reverse Valve Bushing . . .	291-330		for spline drive	281S-425
2	Trigger	291-93	◆ 40	Socket Retaining Ring	
3	Trigger Pin	291-94		for 1" square drive . . .	291-426
4	Trigger Stop Pin	291-95		for spline drive	281S-426
◆ 5	Throttle Valve	291-50	41	Hammer Case Assembly	
6	Throttle Valve Plunger	291-302		for models 291, 291-6	
◆ 8	Throttle Valve Spring	291-51		and 291-S	291-A727
9	Inlet Bushing Assembly	291-A565		for models 291-EU	
◆ 10	Inlet Bushing O-ring	291-566		and 291-6-EU	291-EU-A727
11	Oil Chamber Plug Assembly . . .	291-A427	42	Hammer Case Bushing . . .	291-641
◆ 12	Chamber Plug Seal	291-428	◆ 43	Hammer Case Seal	291-642
13	Reverse Valve Assembly	291-A329	43A	Warning Label	
◆ 14	Reverse Valve O-ring	291-338		for models 291, 291-6	
15	Reverse Valve Stop Pin . . .	291-332		and 291-S	222-99
◆ 16	Reverse Valve Detent Spring . . .	291-334		for models 291-EU	
◆ 17	Reverse Valve Detent Ball	291-333		and 291-6-EU	EU-99
19	Reverse Valve Retaining Pin . . .	291-336	44	Hammer Case Cap Screw (4) . . .	291-105
20	Backhead	291-102	45	Lock Washer (4)	291-104
◆ 21	Backhead Gasket	291-739	◆ 47	Hammer Case Gasket	291-36
22	Backhead Cap Screw (4)	291-103	48	Dead Handle	291-48
23	Lock Washer (4)	291-104	49	Dead Handle Cap Screw (4) . . .	291-49
◆ 24	Rear Rotor Bearing	291-24	50	Lock Washer (4)	291-504
25	Rear End Plate Assembly	291-A12	51	Nameplate	
26	End Plate Alignment Pin . .	291-10		for model 291	291-304
27	Cylinder Assembly	291-A3		for model 291-EU . . .	291-EU-301
28	Cylinder Dowel (2)	291-98		for model 291-6	291-301-6
29	Rotor	291-53		for model 291-6-EU .	291-6-EU-301
◆ 30	Vane Packet (set of 5 Vanes) . . .	291-42-5		for model 291-S	291S-301
31	Front End Plate	291-11	52	Nameplate Drive Screw (2)	222-302
◆ 32	Front Rotor Bearing	291-25	*	Tune up Kit (includes illustrated	
33	Hammer Frame	291-703		items 5, 8, 10, 12, 14, 16, 17, 21,	
34	Hammer Cam	291-721		24, 30, 32, 39, 40, 43 and 47) . .	281-TK1
35	Hammer	291-724			
36	Hammer Pin	291-704			
37	Hammer Frame Washer	291-706			
38	Anvil Assembly				
	for 1" square drive . . .	291-A726			
	for 6" extended, 1"				
	square drive	291-A726-6			
	for spline drive	281-A526			

* Not illustrated.

◆ Indicates Tune-up Kit part.

**Service Centers
Centres d'entretien
Ingersoll-Rand Niederlassungen
Centri di Assistenza
Centros de Servicio
Service Centra**



Ingersoll-Rand Company
510 Hester Drive
White House, TN 37188
USA
Tel: (615) 672 0321
Fax: (615) 672 0601

Ingersoll-Rand Sales Company Limited
Chorley New Road
Horwich, Bolton
Lancashire BL6 6JN
England – UK
Tel: (44) 204 880890
Fax: (44) 204 880388

Ingersoll-Rand Equipements de Production
111 Avenue Roger Salongro
BP 59
F-59450 Sin Le Noble
France
Tel: (33) 27 93 0808
Fax: (33) 27 93 0800

Ingersoll-Rand GmbH
Gewerbealle 17
45478 Mülheim/Ruhr
Deutschland
Tel: (49) 208 9940
Fax: (49) 208 9994445

Ingersoll-Rand Italiana SpA
Casella Postale 1232
20100 Milano
Italia
Tel: (39) 2 950561
Fax: (39) 2 95380169

Ingersoll-Rand
Camino de Rejas 1, 2-18 B1S
28820 Cosiada (Madrid)
España
Tel: (34) 1 669 5850
Fax: (34) 1 669 6054

Ingersoll-Rand Nederland
Produktieweg 10
2382 PB Zoeterwoude
Nederland
Tel: (31) 71 45220
Fax: (31) 71 218671

Ingersoll-Rand Company SA
PO Box 3720
Airode 1451
South Africa
Tel: (27) 11 864 3930
Fax: (27) 11 864 3954

Ingersoll-Rand
Scandinavian Operations
Kastruplundgade 221
DK-2770 Kastrup
Danmark
Tel: (45) 32 526092
Fax: (45) 32 529092

Ingersoll-Rand SA
The Alpha Building
Route des Arsenaux 9
CH-1700 Fribourg
Schweiz/Suisse
Tel: (41) 37 205111
Fax: (41) 37 222932

Ingersoll-Rand Company
Kuznetsky Most 21/5
Entrance 3
103698 Moscow
Russia
CIS
Tel: (7) 501 882 0440
Fax: (7) 501 882 0441

Ingersoll-Rand Company
16 Pietro
Ul Stawki 2
PL-00193 Warsaw
Poland
Tel: (48) 2 635 7245
Fax: (48) 2 635 7332

VEJLEDNING TIL SLAGNØGLER, MODEL 291, 291-6, 291-S, 291-EU, 291-6-EU

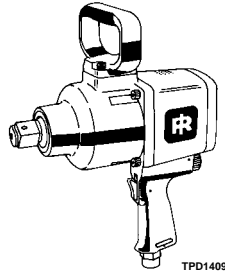

BEMÆRK

Slagnøgler model 291, 291-6, 291-S, 291-EU, 291-6-EU er designet til brug ved fjederudskiftning, større motorreparationer, afmontering af bremseklodser på traktorer samt vedligeholdelse af terrængående køretøjer og landbrugsmaskineri.

Ingersoll-Rand påtager sig intet ansvar for eventuelle ændringer af værktøjer udført af brugeren i forbindelse med anvendelsesområder, som Ingersoll-Rand ikke på forhånd er blevet konsulteret om.

⚠ ADVARSEL!

**INDEHOLDER VIGTIG SIKKERHEDSINFORMATION.
DENNE VEJLEDNING SKAL LÆSES FØR BETJENING AF VÆRKTØJET.
DET ER ARBEJDSGIVERENS ANSVAR AT SØRGE FOR, AT INDHOLDET
AF DENNE VEJLEDNING BRINGES TIL OPERATØRENS KUNDSKAB.**

MANGLENDE IAGTTAGELSE AF DISSE ADVARSLER KAN RESULTERE I PERSONSKADE.

IBRUGTAGNING AF VÆRKTØJET

- Dette værktøj skal altid betjenes, kontrolleres og vedligeholdes i overensstemmelse med de gældende lokale og nationale regler for manuelle trykluftværktøjer.
- Af sikkerhedshensyn og for at opnå den bedst mulige ydelse og levetid for værktøjskomponenterne, skal værktøjet bruges ved et maksimalt indgangslufttryk på 6,2 bar og med en lufttilførselsslange, der har en indvendig diameter på 13 mm.
- Der skal altid lukkes for lufttilførslen, og lufttilførselsslangen skal afmonteres før installation, afmontering eller justering af tilbehør til dette værktøj, eller før der udføres vedligeholdelsesarbejde på værktøjet.
- Der må ikke bruges beskadigede, flossede eller nedslidte luftslanger og tilbehør.
- Det skal sikres, at alle slanger og alt tilbehør er af den korrekte størrelse og er sikkert monteret. Der henvises til tegning TPD905-1, som viser en typisk rørføring.
- Der skal altid bruges ren, tør luft ved et maksimalt lufttryk på 6,2 bar. Støv, korroderende dampe og/eller for høj fugtighed kan ødelægge motoren i et trykluftværktøj.
- Værktøjer må ikke smøres med brændbare eller flygtige væsker så som petroleum, dieselolie eller flybrændstof.
- Mærkater må ikke fjernes. Eventuelt beskadigede mærkater skal udskiftes.

ANVENDELSE AF VÆRKTØJET

- Der skal altid bruges beskyttelsesbriller under betjening eller vedligeholdelse af værktøjet.
- Der skal altid bruges høreværn under betjening af dette værktøj.

- Hænder, løstsiddende tøj og langt hår skal holdes borte fra den roterende ende af værktøjet.
- Omskifterhåndtagets placering skal altid noteres før betjening af værktøjet, så man ved hvilken retning værktøjet roterer i, når det startes.
- Under opstart og betjening af trykluftværktøjer, skal man forsøge at forudse og være særdeles opmærksom over for pludselige bevægelsesændringer.
- Der skal hele tiden holdes en kropstilling med god balance og godt fodgreb. Som operatør skal man undgå at strække sig for langt under brug af dette værktøj. Der kan forekomme voldsomme reaktionsmomenter ved eller under det anbefalede lufttryk.
- Værktøjets aksel kan fortsætte med at rotere et kort stykke tid, efter man har sluppet håndtaget.
- Trykluftværktøjer kan vibrere under brug. Vibration, hyppigt gentagne bevægelser og ubekvemme stillinger kan være skadelige for operatørens hænder og arme. Brug af værktøjet bør ophøre, hvis man føler nogen form for gener, en snurrende fornemmelse i kroppen eller smerter. Der skal søges lægehjælp, før brug af værktøjet genoptages.
- Der må kun bruges tilbehør, som anbefales af Ingersoll-Rand.
- Der må kun bruges krafttoppe og tilbehør. Der må ikke bruges (krom)toppe eller tilbehør til manuel betjening.
- En slagnøgle er ikke en momentnøgle. Tilspændinger, der kræver et bestemt moment, skal efter montering med en slagnøgle kontrolleres ved hjælp af en momentmåler.
- Dette værktøj er ikke designet til brug i eksplosive arbejdsmiljøer.
- Dette værktøj er ikke isoleret mod elektriske stød.

BEMÆRK

Brug af reservedele, som ikke er originale Ingersoll-Rand produkter, kan resultere i sikkerhedsrisici, forringet værktøjsydelse samt ekstra vedligeholdelse, og kan gøre alle garantier ugyldige.

Reparationsarbejde må kun udføres af autoriseret og korrekt uddannet personale. Kontakt venligst det nærmeste autoriserede Ingersoll-Rand servicecenter.

Al korrespondance bedes stilet til Ingersoll-Rands nærmeste kontor eller distributør.

© Ingersoll-Rand Company 1999

Trykt i USA

INGERSOLL-RAND®
PROFESSIONAL TOOLS

ADVARSELSMÆRKATER

⚠ ADVARSEL!

MANGLENDE IAGTTAGELSE AF DISSE ADVARSLER KAN RESULTERE I PERSONSKADE.

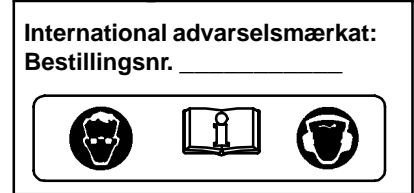
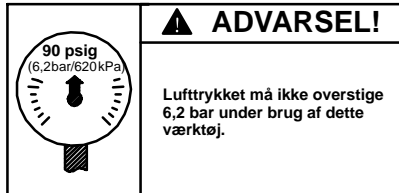
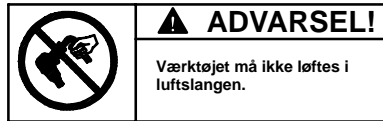
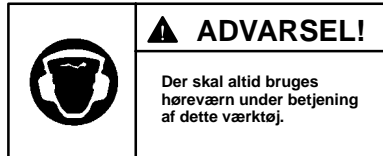

IBRUGTAGNING AF VÆRKTØJET

SMØRING



Ingersoll-Rand nr. 50

Ingersoll-Rand nr. 100

Der skal altid bruges luftledningssmøring til disse værktøjer. Vi anbefaler følgende filter-, smøreanordnings- og reguleringsenhed:

Internationalt – nr. C26-C4-A29
I USA – nr. C22-04-G00

For hver 48 driftstimer, eller som erfaringerne tilsiger det, skal proppen til oliekammeret (11) fjernes og oliekammeret fyldes med olie af den anbefalede type.

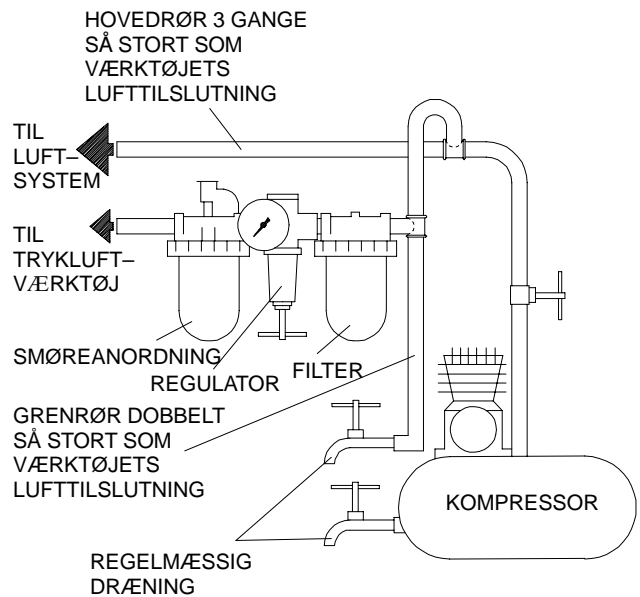

(Tegning TPD905-1)

SPECIFIKATIONER

Model	Håndtagstype	Firkant	Slag/min.	Anbefalet momentområde	Lydniveau dB (A)		Vibrationsniveau
					Tryk	Effekt	
291, 291-EU	pistolgreb	1" firkant	700	ft-lbs(Nm) 100-900 (136-1,102)	101,3	114,3	m/s ² 4,2
291-6, 291-6-EU	pistolgreb	1" firkant med 6" anvilforlænger	700	100-900 (136-1,102)	101,3	114,3	5,7
291-S	pistolgreb	Nr. 5 manganotavil	700	100-900 (136-1,102)	101,3	114,3	4,2

- Afprøvet i overensstemmelse med ANSI S5.1-1971 ved fri hastighed
- ♦ Afprøvet i overensstemmelse med ISO8662-1, belastet med friktionsbremse til 9 o/min
- ISO3744

ANVISNINGAR FÖR MUTTERDRAGARE, MODELLER 291, 291-6, 291-S SAMT 291-EU, 291-6-EU

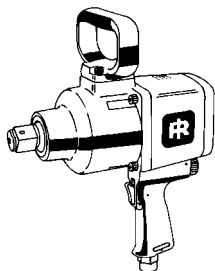

TPD1409

OBS!

Mutterdragare, modeller 291, 291-6, 291-S samt 291-EU, 291-6-EU är tillverkade för att användas vid utbyte av fjädrar, större motorreparationer, borttagning av traktordynor samt till underhåll av lantbruksutrustningar och andra fordon som körs utanför vanliga körvägar. Ingersoll-Rand är inte ansvarigt för verktyg som har modifierats av kunden för att anpassas till andra användningar, om inte kunden har konsulterat Ingersoll-Rand.

⚠ VARNING

VIKTIG SÄKERHETSINFORMATION MEDFÖLJER.

LÄS DENNA HANDBOK INNAN VERKTYGET ANVÄNDS.

DET ÅLIGGER ARBETSGIVAREN ATT SE TILL ATT DE ANSTÄLLDA SOM SKALL ANVÄNDA VERKTYGEN ÄR FÖRTROGNA MED HANDBOKENS INNEHÅLL. UNDERLÅTELSE ATT IAKTTAGA VARNINGARNA I DETTA INSTRUKTIONSHÄFTE KAN MEDFÖRA PERSONSKADOR.

INNAN VERKTYGET ANVÄNDS

- Användning, inspektion och underhåll av verktyget skall alltid ske i enlighet med på användningsplatsen rådande myndigheters gällande regler för handhållna mutterdragare.
- För säkerhet, bästa effektivitet och maximal varaktighet bör detta verktyg användas med ett maximalt lufttryck på 6,2 bar/620 kPa (90 pund/tum²) vid intaget och med en matarslang med en innerdiameter på 13 mm (1/2 tum).
- Stäng alltid av lufttillförseln och koppla bort matarslangen innan du monterar, avlägsnar eller justerar några tillbehör till detta verktyg och innan du utför service på verktyget.
- Använd aldrig skadade, slitna eller trasiga luftslangar och kopplingar.
- Se till att alla slangar och kopplingar är av rätt storlek och ordentligt fastsatta. Se bild TPD905-1 för en typisk installation.
- Använd alltid ren, torr luft och ett maximalt lufttryck på 6,2 bar (90 pund/tum²). Damm, frätande ångor och/eller för mycket fuktighet kan förstöra motorn på en mutterdragare.
- Smörj aldrig verktygen med lättantändliga eller flyktiga vätskor, som t.ex. fotogen, diesel- eller flygbränsle.
- Avlägsna ej etiketterna. Byt ut skadade etiketter.

VERKTYGETS ANVÄNDNING

- Använd alltid skyddsglasögon när du använder eller utför service på detta verktyg.

- Använd alltid hörselskydd när du använder detta verktyg.
- Håll händer, lösa kläder och långt hår på avstånd från den roterande verktygsdelen.
- Lägg märke till reverseringsvredets läge innan du startar verktyget, så att du känner till rotationsriktningen när verktyget startas.
- Förutse och var uppmärksam på plötsliga rörelseförändringar vid start och drift av alla motordrivna verktyg.
- Stå stadigt, med god balans. Sträck dig inte för långt över verktyget när du arbetar. Höga reaktionsvridmoment kan inträffa vid det rekommenderade lufttrycket.
- Verktygets axel kan fortsätta att rotera under en kort tid efter det att pådraget släppts.
- Tryckluftsdrivna verktyg kan vibrera under användningen. Vibrationer, monotona rörelser eller en obehövlig ställning kan vara skadligt för händer och armar. Upphör att använda ett verktyg om det börjar sticka eller värka i händer och armar. Sök läkare innan du åter använder verktyget.
- Använd sådana tillbehör som rekommenderats av Ingersoll-Rand.
- Använd endast hylsor och tillbehör avsedda för mutterdragare. Använd inte hylsor eller tillbehör som är kromade.
- En mutterdragare är inte en momentnyckel. Förband som kräver ett särskilt vridmoment måste kontrolleras med en momentnyckel när de kopplats samman med hjälp av en mutterdragare.
- Detta verktyg är ej avsett att användas i explosiv atmosfär.
- Detta verktyg är ej isolerat mot elektrisk chock.

OBS!

Om andra reservdelar än de från Ingersoll-Rand används, kan detta medföra en säkerhetsrisk, minskad verktygsprestanda och ett ökat servicebehov. Det kan dessutom få till följd att alla garantier blir ogiltiga.

Reparationer får endast utföras av legitimerad, utbildad personal. Rådfråga närmaste legitimerade Ingersoll-Rand servicecenter.

Alla förfrågningar bör ske till närmaste Ingersoll-Rand kontor eller distributör.

© Ingersoll-Rand Company 1999

Tryckt in U.S.A.

INGERSOLL-RAND®
PROFESSIONAL TOOLS

IDENTIFIERING AV VARNINGSETIKETTER

! VARNING

UNDERLÅTELSE ATT IAKTTAGA FÖLJANDE VARNINGAR KAN MEDFÖRA PERSONSKADA.

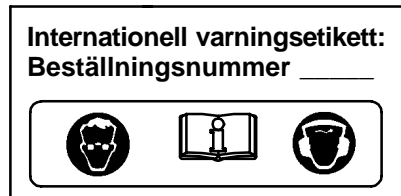
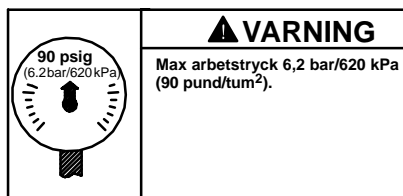
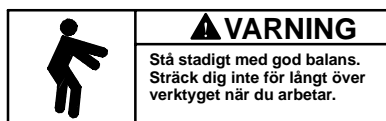
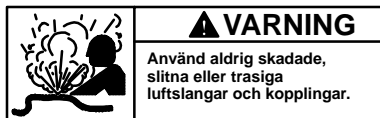
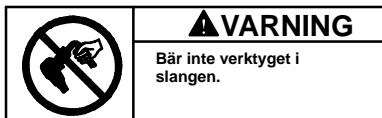
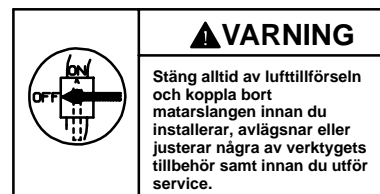
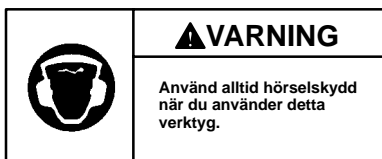
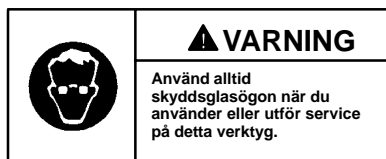

INNAN VERKTYGET ANVÄNDS

SMÖRJNING



Ingersoll-Rand nr. 50

Ingersoll-Rand nr. 100

Använd alltid tryckluftsmörjare med dessa verktyg. Vi rekommenderar följande enhet som filtersmörjarregulator:

Internationellt- Nr. C26-C4-A29
I U.S.A. - No. C22-04-G00

Efter varje 48 timmars användning, eller i enlighet med vad erfarenheten säger, skall oljekammarpluggen (11) avlägsnas och oljekammaren fyllas med den rekommenderade oljan.

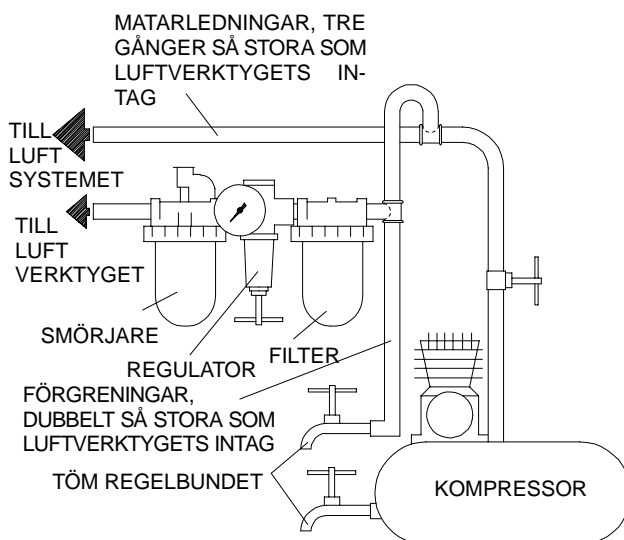

(Bild. TPD905-1)

SPECIFIKATIONER

Modell	Typ av handtag	Fyrkantstapp	Slag per minut	Rekommenderat vridmoment	■Ljudstyrkenivå dB (A)		◆ Vibrationsnivå
					Tryck	•Kraft	
		tum		Nm (fot-pund)			m/s ²
291, 291-EU	pistol	1 tum drev	700	136-1102 (100-900)	101,3	114,3	4,2
291-6, 291-6-EU	pistol	1 tum drev med 6 tums förlängt städ	700	136-1102 (100-900)	101,3	114,3	5,7
291-S	pistol	Nr. 5 splines, drevstäd	700	136-1102 (100-900)	101,3	114,3	4,2

- Testad i enlighet med ANSI S5.1-1971 vid fri hastighet.
- ◆ Testad till ISO8662-1 laddad med friktionsbroms till 9 varv/min.
- ISO3744

INSTRUKSJONER FOR MODELLENE 291, 291-6, 291-S OG 291-EU, 291-6-EU MUTTERTREKKERE

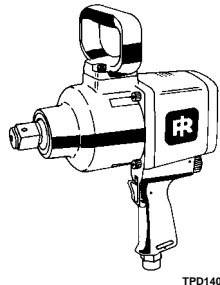

MERK

Modell 291, 291-6, 291-S og 291-EU, 291-6-EU muttertrevkere er konstruert for bruk til fjærutskifting, større motorreparasjoner, demontering av traktorbelte og vedlikehold av jordbruksmaskiner.

Ingersoll-Rand er ikke ansvarlig for verktøymodifikasjoner som utføres av kunden, hvor Ingersoll-Rand ikke er rådspurt.

⚠ ADVARSEL

**INNEHOLDER VIKTIGE SIKKERHETSINFORMASJONER.
LES DENNE INSTRUKSJONSHÅNDBOKEN FØR VERKTØYET TAS I BRUK.
DET ER ARBEIDSGIVERENS PLIKT Å GI INFORMASJONEN
I DENNE INSTRUKSJONSBOKEN TIL BRUKEREN.
PERSONSKADER KAN OPPSTÅ HVIS IKKE FØLGENDE ADVARSLER BLIR
ETTERKOMMET.**

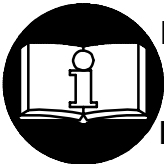

FØRSTEGANGSBRUK AV VERKTØY

- Bruk, inspisering og vedlikehold alltid dette verktøyet i følge eksisterende lokale og nasjonale forskrifter for håndholdt trykkluftverktøy.
- For best sikkerhet, topp ytelse og maksimal levetid på deler, bør dette verktøyet brukes ved maksimalt lufttrykk på 6,2 bar/620 kPa (90 psig) målt ved luftinntaket når en 13 mm (1/2") innvendig diameter trykkslange brukes.
- Steng alltid av lufttilførselen og koble fra lufttilførselslangen før installering, fjerning eller justering av tilbehør, eller før vedlikehold blir utført på dette verktøyet.
- Bruk ikke en skadet, sprukket eller slitt luftslange/kobling.
- Sørg for at alle slanger og koblinger er av riktig størrelse og er tette. Se tegning TPD905-1 for et typisk koblingsarrangement.
- Bruk alltid ren, tørr luft ved 90 psig maksimalt lufttrykk. Støv, etsende gasser og/eller for mye fuktighet kan ødelegge motoren på et trykkluftverktøy.
- Smør ikke verktøyene med brennbare eller ustabile væsker som parafin, diesel eller flybensin.
- Fjern ikke noen identifikasjonsmerker. Skift ut skadete merker.

BRUK AV VERKTØY

- Bruk alltid vernebriller under arbeid med eller vedlikehold av dette verktøyet.
- Bruk alltid hørselvern under arbeid med dette verktøyet.

- Hold hender, løse klær og langt hår unna rotasjonsdelen på verktøyet.
- Legg merke til posisjonen på reverseringsspaken før bruk, slik at man vet hvilken vei rotasjonen går når verktøyet startes.
- Forutse, og vær forberedt på plutselige bevegelsesforandringer ved oppstart og bruk av ethvert trykkluftverktøy.
- Hold kroppen i en balansert og fast stilling. Len deg ikke for langt forover under bruken av dette verktøyet. Høye reaksjonsmomenter kan forekomme ved lavere lufttrykk enn det som er anbefalt.
- Verktøyakslingen kan fortsette å rotere etter at av/på- håndtaket er sluppet.
- Trykkluftverktøy kan vibrere under bruk. Vibrasjon, gjentatte bevegelser eller ubekvemme stillinger kan være skadelig for hender og armer. Stans bruken av ethvert verktøy ved ubehag, stikkende følelser eller hvis du får smerter. Søk råd fra lege før videre arbeid gjenopptas.
- Bruk tilbehør som er anbefalt av Ingersoll-Rand.
- Benytt kun kraftpiper og tilbehør. Bruk ikke forkrommete piper og tilbehør beregnet for håndbruk.
- Muttertrekkere er ikke momentnøkler. Skruforbindelser som trenger et bestemt dreiemoment, må sjekkes med momentnøkkel etter tiltrekking med muttertrevkere.
- Dette verktøyet er ikke beregnet til bruk på steder der det er fare for eksplosjon.
- Dette verktøyet er ikke isolert mot elektriske støt.

MERK

Bruk av andre deler enn originale Ingersoll-Rand reservedeler kan føre til sikkerhetsrisiko, redusert verktøyytelse og økt vedlikehold, og kan føre til at garantien blir ugyldig.

Reparasjoner bør bare utføres av autorisert personell. Spør hos ditt nærmeste autoriserte Ingersoll-Rand reparasjonssenter.

Henvendelser skal rettes til nærmeste Ingersoll-Rand avdeling eller forhandler.

© Ingersoll-Rand Company 1999

Trykt i USA

INGERSOLL-RAND®
PROFESSIONAL TOOLS

VARSELSYMBOLER



ADVARSEL

ALVORLIGE PERSONSKADER KAN OPPSTÅ HVIS IKKE FØLGENDE ADVARSLER BLIR TATT TIL FØLGE.

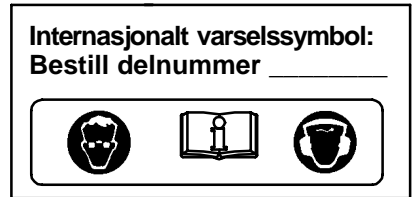
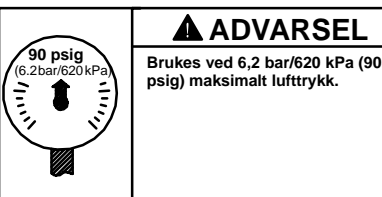
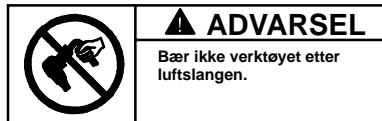
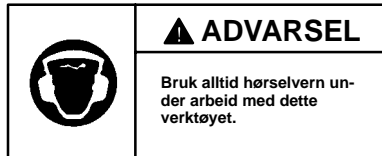
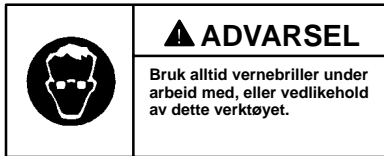

FØRSTEGANGSBRUK AV VERKTØY

SMØRING



Ingersoll-Rand nr. 50



Ingersoll-Rand nr. 100

Bruk alltid en smørepotte sammen med disse verktøyene.
Vi anbefaler følgende filter-smøre-regulator enhet:

Internasjonalt-nummer C26-C4-A29
USA-nummer C22-04-G00

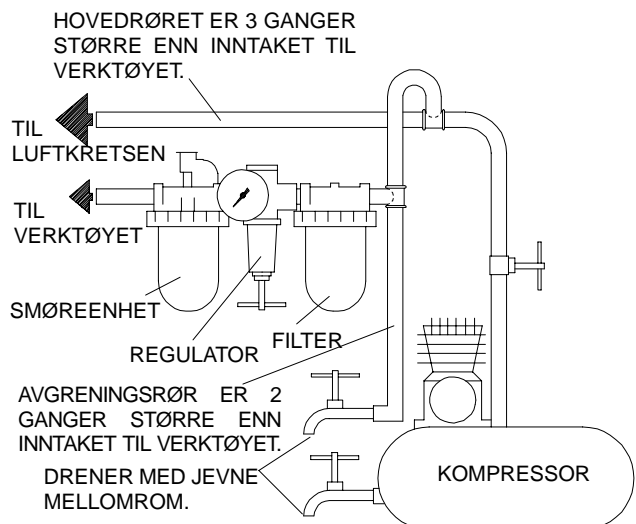

Etter hver 48 timers bruk, eller som erfaring tilsier, fjern pluggen til oljebeholderen og fyll på med den anbefalte olje (11).

(Tegning TPD905-1)

SPEKIFIKASJONER

Modell	Type håndtak	Firkant	Slag per minutt	Anbefalt dreiemoment område	■ Lydnivå dB (A)		◆ Vibrasjonsnivå
					Trykk	•Styrke	
		Tomme		Nm (fotpund)			m/s ²
291, 291-EU	pistol	1"	700	136-1102 (100-900)	101,3	114,3	4,2
291-6, 291-6-EU	pistol	1" med 6" forlenget ambolt	700	136-1102 (100-900)	101,3	114,3	5,7
291-S	pistol	nr. 5 spline ambolt	700	136-1102 (100-900)	101,3	114,3	4,2

- Testet i følge ANSI S5.1-1971 ved fri hastighet
- ◆ Testet i følge ISO8662-1 belastning med friksjonsbremse til 9 o/min
- ISO3744

KONFORMITETSERKLÆRING

Vi Ingersoll-Rand, Co.
(leverandørens navn)

Swan Lane, Hindley Green, Wigan WN2 4EZ
(adresse)

erklærer på ære og samvittighet at produktet,

Modellene 291-EU og 291-6-EU muttertrekkere

som denne erklæringen gjelder for, oppfyller bestemmelsene i

98/37/CE direktivene.

ved å bruke følgende prinsipielle standarder: ISO8662

Serienr.: (1994 →) XUA XXXXX →

D. Vose
Navn og underskrift til autoriserte personer

Kevin R. Morey
Navn og underskrift til autoriserte personer

Mars, 1999
Dato

Mars, 1999
Dato

MERK

OPPBEVAR DISSE INSTRUKSJONENE. ØDELEGG DEM IKKE.

Når verktøyet ikke lenger er brukbart, anbefales det at verktøyet blir demontert, rengjort for olje og sortert etter materialer i gjenvinningsøyemed.

OHJEITA 291-, 291-6-, 291-S- JA 291-EU-, 291-6-EU -SARJAN ISKUAVAIMIIN

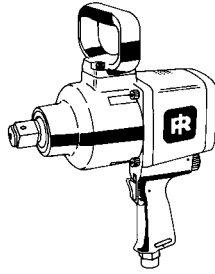

TPD1409

HUOMAA

291-, 291-6-, 291-S- ja 291-EU-, 291-6-EU -sarjan iskuavaimet on tarkoitettu jousistojen vaihtoon, merkittäviin moottorinkorjaustöihin, vetopöydän irroitukseen ja maasto- ja maatalousajokkien huoltotöihin.

Ingersoll-Rand ei ole vastuussa työkalujen mahdollisista modifikaatioista muihin sovelluksiin, joista Ingersoll-Randille ei ole tiedoitettu.

VAROITUS

OHJEISSA ON MUKANA TÄRKEITÄ TURVAOHJEITA.
LUE TÄMÄ OHJEKIRJA ENNENKUIN ALAT KÄYTTÄÄ TYÖKALUJA.
TYÖNANTAJAN VELVOLLISUUS ON SAATTAA TÄMÄ
OHJEKIRJA TYÖNTEKIJÖIDEN TIETOON.

SEURAAVIEN VAROITUSTEN LAIMINLYÖMINEN SAATTAA JOHTAA VAMMAUTUMISEEN.

TYÖKALUJEN KÄYTTÖÖNONOTTO

- Käytä, tarkasta ja huolla tätä työkalua aina kaikkien käsikäyttöisiin ilmanpaineella toimiviin työkaluihin liittyvien säännösten mukaisesti (Työturvallisuuslaitoksen määräykset yms.)
- Käytä työkalua enintään 6,2 barin työpaineella ja liitä se 13 mm (1/2") paineilmaletkuun, jotta työkalu toimisi mahdollisimman tehokkaasti, turvallisesti ja pitkäikäisesti.
- Kytke paineilma aina pois päältä ja irroita paineilmaletku ennen kuin asennat, poistat tai säädät mitään tämän työkalun lisälaitetta tai ennen kuin alat huoltaa työkalua.
- Älä käytä vahingoittuneita, hankautuneita tai kuluneita paineilmaletkuja tai -liittimiä.
- Varmistu, että kaikki paineilmaletkut ja -liittimet ovat oikeaa kokoa ja ne ovat tiiviisti kiinni. Katso kuvasta TPD905-1 kaaviota tavanomaisesta paineilmakytkenästä.
- Käytä aina puhdasta, kuivaa paineilmaa, jonka paine on enintään 6,2 bar. Pöly, ruostehöyryt ja/tai liika kosteus saattavat vahingoittaa työkalun paineilmamoottoria.
- Älä voitele työkalua tulenaroilla tai helposti haihtuvilla nesteillä, kuten dieselöljyllä, kerosiinilla tai Jet-A-polttoaineella.
- Älä poista mitään työkalussa olevia tarroja. Vaihda vahingoittuneet tarrat.

TYÖKALUN KÄYTTÖ

- Käytä aina suojalaseja työkalua käyttäessäsi tai huoltaessasi.
- Käytä aina kuulosuojaimia työkalua käyttäessäsi.

- Pidä kädet, irtonainen vaatetus ja hiukset loitolla työkalun pyörivästä päästä.
- Pistä merkille suunnanvaihtokytkimen asento ennen kuin käytät käynnistysvipua jotta voit ennakoita kumpaan suuntaan työkalu alkaa pyöriä.
- Ennakoi ja varo työkalun käynnistyksen ja käytön aikana työkalun liikkeiden ja voimien äkkinäisiä muutoksia.
- Seiso tukevassa asennossa hyvässä tasapainossa. Älä kurkota käyttäessäsi työkalua. Työkaluun saattaa yllättäen tulla voimakkaita vääntöliikkeitä sekä suositellulla ilmanpaineella että sitä pienemmällä paineella toimittaessa.
- Työkalun akseli saattaa pyöriä vielä hetken aikaa käynnistysvivusta irtipäästämisen jälkeenkin.
- Paineilmatyökalut voivat tärinästä toimissaan. Tärinä, toistuvat liikesarjat tai epämiellyttävät asennot saattavat olla vahingollisia käsillesi ja käsivarsillesi. Lopeta työkalun käyttö, jos alat tuntea kihelmöintiä ja kipua. Käänny lääkärin puoleen ennen kuin jatkat työkalun käyttöä.
- Käytä Ingersoll-Randin suosittelema lisälaitteita.
- Käytä ainoastaan iskutyökaluihin tarkoitettuja hylsyjä ja lisäosia. Älä käytä käsityökaluihin tarkoitettuja (kromattuja) hylsyjä ja lisäosia.
- Iskutyökalut eivät ole momenttityökaluja. Liitokset, jotka vaativat tiettyä kiristysvääntömomenttia tulee tarkastaa momenttiavaimella iskutyökalulla tehdyn esikiristytyn jälkeen.
- Tämä työkalu ei ole suunniteltu käytettäväksi räjähdysalttiissa ympäristöissä.
- Tämä työkalu ei ole eristetty sähköiskujen varalta.

HUOMAA

Muiden kuin Ingersoll-Randin alkuperäisvaraosien käyttö saattaa johtaa vaaratilanteisiin, heikentyneisiin työkalun suoritusarvoihin, kasvavaan huollontarpeeseen ja se saattaa mitätöidä kaikki takuut.

Ainostaan valtuutetun, koulutetun henkilöstön tulisi korjata työkalua. Lisätietoja saat lähimmästä Ingersoll-Randin merkkihuoltokeskuksesta.

Osoita mahdollinen kirjeenvaihto lähimpään Ingersoll-Randin toimistoon tai jälleenmyyjälle.

© Ingersoll-Rand Company 1999

Painettu Amerikan Yhdysvalloissa

INGERSOLL-RAND®
PROFESSIONAL TOOLS

VAROITUSTARROJEN TULKINTAOHJEITA

VAROITUS

SEURAAVIEN VAROITUSTEN LAIMINLYÖMINEN SAATTAA JOHTAA VAMMAUTUMISEEN.

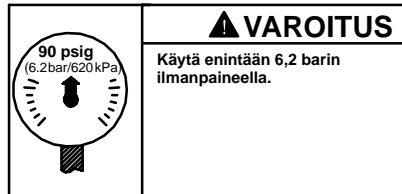
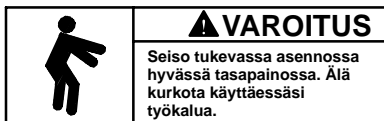
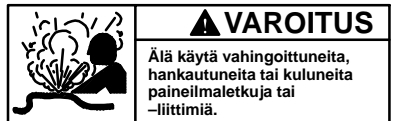
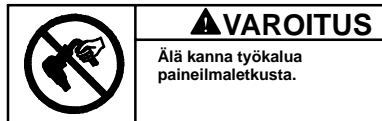
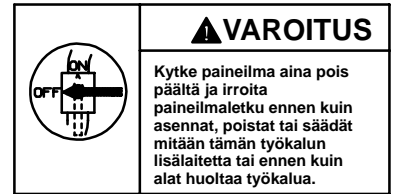
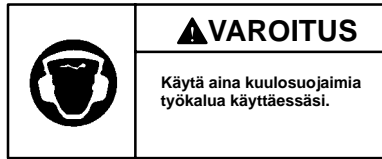
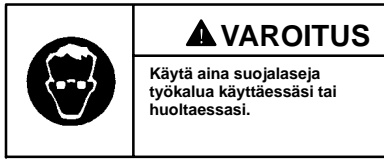

TYÖKALUN KÄYTTÖNOTTO

VOITELU



Ingersoll-Rand 50

Ingersoll-Rand 100

Käytä aina paineilma-voitelua työkalujen yhteydessä. Suosittelemme seuraavaa suodatin-voitelu-paineensäätö-yhdistelmälaitetta:

Kansainvälisessä käytössä – C26-C4-A29
For U.S.A. – No. C22-04-G00

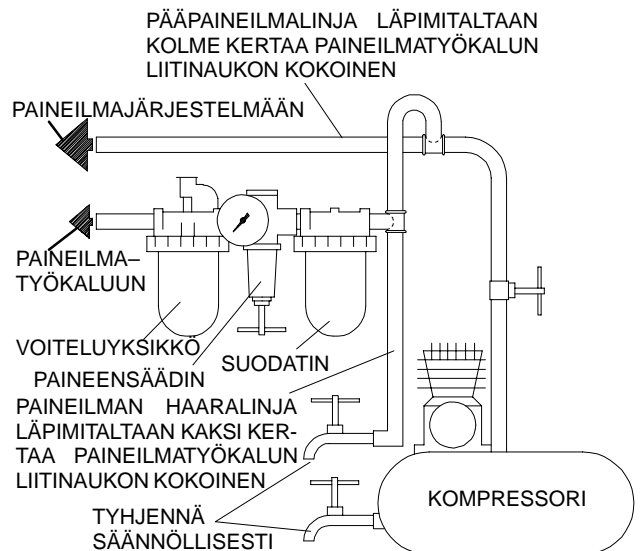

Irrota öljytilan tulppa (11) ja täytä öljytila suositellulla öljyllä aina 48 käyttötunnin välein tai käyttökokemuksesi perusteella aina tarvittaessa.

(Kuva TPD905-1)

ERITTELY

Malli	Kädensija- tyyppi	Vääntiö	Iskuja/ minuutti	Suositeltu vääntömo- menttialue	■ Melutaso dB (A)		◆ Väriinä m/s ²
					Paine	• Teho	
		tuumaa		Nm			
291, 291-EU	pistooli	1" neliö	700	136-1102	101,3	114,3	4,2
291-6, 291-6-EU	pistooli	1" neliö ja 6" pitkä alasin	700	136-1102	101,3	114,3	5,7
291-S	pistooli	Sovite nro 5, alasin	700	136-1102	101,3	114,3	4,2

- Koestettu ANSI S5.1-1971 mukaisesti vapaalla kierrosnopeudella.
- ◆ Koestettu ISO8662-1 mukaisesti kuormitettuna kitkajarrulla 9 1/min saakka.
- ISO3744

VAKUUTUS NORMIEN TÄYTTÄMISESTÄ

Me _____ *Ingersoll-Rand, Co.*
(toimittajan nimi)

_____ *Swan Lane, Hindley Green, Wigan WN2 4EZ*
(osoite)

vakuutamme ja kannamme yksin täyden vastuun siitä, että tuote

_____ *291-EU- ja 291-6-EU -sarjan iskuavaimet*

johon tämä vakuutus viittaa, täyttää direktiiveissä

_____ *98/37/EY*

esitetyt vaatimukset seuraavia perusnormeja käytettäessä: _____ *ISO8662*

Sarjanumerot: _____ *(1994 →) XUA XXXXX →*

_____ 
D. Vose
Autorisoidun henkilön nimi ja asema

_____ 
Kevin R. Morey
Autorisoidun henkilön nimi ja asema

_____ *Maaliskuu, 1999*
Päiväys

_____ *Maaliskuu, 1999*
Päiväys

HUOMAA

SÄÄSTÄ NÄMÄ OHJEET. ÄLÄ TUHOA NIITÄ.

Kun tämä työkalun käyttöikä on loppunut, suosittelemme työkalun purkamista, puhdistusta rasvasta ja eri materiaalien erittelyä kierrätystä varten.

INSTRUÇÕES PARA CHAVES DE PERCUSSÃO

MODELOS 291, 291-6, 291-S E 291-EU, 291-6-EU

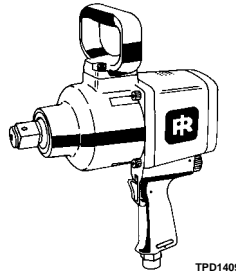

AVISO

A Chave de Percussão Modelos 291, 291-6, 291-S E 291-EU, 291-6-EU é concebida para utilização em substituição de molas, grandes reparações de motores, retirada de pastilhas de travão de tractores e manutenção de veículos para todo-o-terreno e equipamento agrícola.

A Ingersoll-Rand não pode ser responsabilizada pela modificação de ferramentas para aplicações para as quais não tenha sido consultada.

⚠️ ADVERTÊNCIA

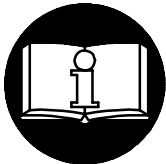

**IMPORTANTES INFORMAÇÕES DE SEGURANÇA EM ANEXO.
LEIA ESTE MANUAL ANTES DE OPERAR A FERRAMENTA.
É RESPONSABILIDADE DA ENTIDADE PATRONAL PÔR AS INFORMAÇÕES
CONTIDAS NESTE MANUAL À DISPOSIÇÃO DOS UTILIZADORES.
A NÃO OBEEDIÊNCIA ÀS ADVERTÊNCIAS SEGUINTE
PODERÁ RESULTAR EM LESÕES PESSOAIS.**

COLOCAÇÃO DA FERRAMENTA EM SERVIÇO

- Opere, inspecione e faça manutenção nesta ferramenta sempre de acordo com todos os regulamentos (locais, estatais, federais e nacionais) que possam ser aplicáveis a ferramentas pneumáticas de funcionamento manual.
- Para segurança, desempenho superior e durabilidade máxima das peças, opere esta ferramenta a uma pressão máxima de 90 psig. (6,2 bar/620 kPa) na admissão com uma mangueira de alimentação de ar com diâmetro interno de 1/2 pol. (13 mm).
- Desligue sempre a alimentação de ar e a mangueira de alimentação de ar antes de instalar, retirar ou ajustar qualquer acessório desta ferramenta, ou antes de fazer manutenção na mesma.
- Não utilize mangueiras de ar e acessórios danificados, puídos ou deteriorados.
- Certifique-se de que todas as mangueiras e acessórios são da dimensão correcta e que estão seguros firmemente. Consulte o Des. TPD905-1 para uma disposição de tubos típica.
- Utilize sempre ar limpo e seco a uma pressão máxima de 90 psig. Poeira, fumos corrosivos e/ou humidade excessiva podem destruir o motor de uma ferramenta pneumática.
- Não lubrifique a ferramenta com líquidos inflamáveis ou voláteis como querosene, gasóleo ou combustível para jactos.
- Não retire nenhum rótulo. Substitua os rótulos danificados.

UTILIZAÇÃO DA FERRAMENTA

- Use sempre protecção para os olhos ao operar ou fazer manutenção nesta ferramenta.
- Use sempre protecção auricular ao operar esta ferramenta.

- Mantenha as mãos, roupas soltas e cabelos longos afastados da extremidade rotativa da ferramenta.
- Note a posição da alavanca de inversão antes de operar a ferramenta de forma a estar ciente da direcção de rotação ao operar o regulador.
- Esteja preparado e alerta para mudanças súbitas no movimento durante o arranque e o funcionamento de qualquer ferramenta mecânica.
- Mantenha o corpo numa posição equilibrada e firme. Não estique o corpo ao operar esta ferramenta. Podem ocorrer binários de reacção elevados à ou abaixo da pressão do ar recomendada.
- O veio da ferramenta pode continuar a rodar por um curto período de tempo depois de soltar o regulador.
- A ferramentas pneumáticas podem vibrar durante a utilização. Vibração, movimentos repetitivos ou posições desconfortáveis podem ser nocivos às suas mãos e braços. Pare de utilizar qualquer ferramenta se ocorrer desconforto, sensação de formigueiro ou dor. Procure assistência médica antes de reiniciar a utilização.
- Use os acessórios recomendados pela Ingersoll-Rand.
- Use apenas caixas e acessórios de percussão. Não use caixas e acessórios manuais (cromo).
- As chaves de percussão não são chaves dinamométricas. As ligações que precisem de um valor específico de binário devem ser verificadas com um dinamómetro após serem montadas com uma chave de percussão.
- Esta ferramenta não é concebida para funcionar em atmosferas explosivas.
- Esta ferramenta não é isolada contra choque eléctrico.

AVISO

A utilização de qualquer peça sobresselente que não seja Ingersoll-Rand genuína pode resultar em riscos para a segurança, em desempenho reduzido da ferramenta e mais necessidade de manutenção, e pode invalidar todas as garantias.

As reparações só devem ser feitas por pessoal autorizado e com formação adequada. Consulte o Representante Autorizado Ingersoll-Rand mais próximo.

Envie toda a correspondência ao Escritório ou Distribuidor Ingersoll-Rand mais próximo.

© Ingersoll-Rand Company 1999

Impresso nos E.U.A.

INGERSOLL-RAND®
PROFESSIONAL TOOLS

IDENTIFICAÇÃO DAS ETIQUETAS DE ADVERTÊNCIA

⚠ ADVERTÊNCIA

A NÃO OBEDEÊNCIA ÀS ADVERTÊNCIAS SEGUINTE
PODERÁ RESULTAR EM LESÕES PESSOAIS.

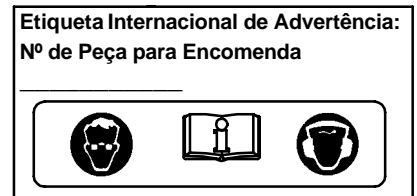
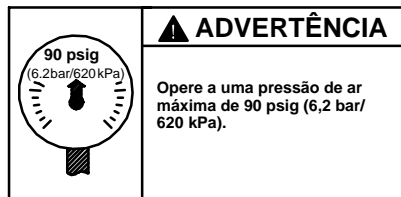
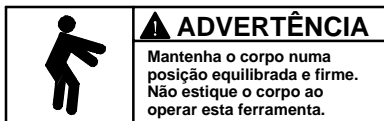
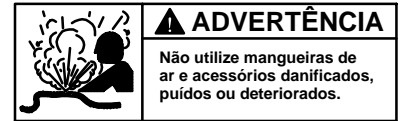
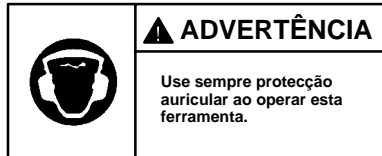

COLOCAÇÃO DA FERRAMENTA EM SERVIÇO

LUBRIFICAÇÃO



Ingersoll-Rand N° 50

Ingersoll-Rand N° 100

Utilize sempre um lubrificador de linha de ar com estas ferramentas.

Recomendamos a seguinte Unidade Filtro-Lubrificador-Regulador:

Para Internacional – N°. C26-C4-A29

Para E.U.A. – N°. C22-04-G00

Após cada quarenta-e-oito horas de funcionamento ou conforme a experiência indicar, retire o Bujão da Câmara de Óleo (11) e encha a câmara com o óleo recomendado.

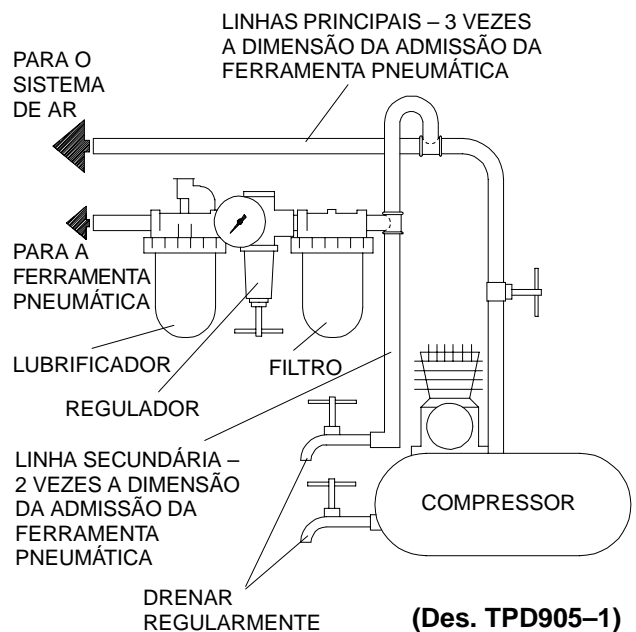

ESPECIFICAÇÕES

Modelo	Tipo de Pega	Accionamento	Impactos por min.	Gama de Binário Recomendada	■ Nível de Som dB (A)		◆ Nível de Vibrações
					Pressão	•Potência	
291, 291-EU	pistola	1 pol. quadr.	700	ft-lbs (Nm)	101,3	114,3	m/s ²
291-6, 291-6-EU	pistola	1 pol. quadr. com bigorna estendida de 6 pol.	700	100-900 (136-1.102)	101,3	114,3	4,2
291-S	pistola	N°. Big. accion. acanal. N° 5	700	100-900 (136-1.102)	101,3	114,3	5,7

- Testada de acordo com ANSI S5.1-1971 a velocidade livre.
- ◆ Testada de acordo com ISO8662-1 carregada com freio de fricção até 9 rpm.
- ISO3744

ΜΟΝΤΕΛΑ ΑΕΡΟΚΛΕΙΔΩΝ 291, 291- 6, 291- S ΚΑΙ 291- EU, 291- 6- EU

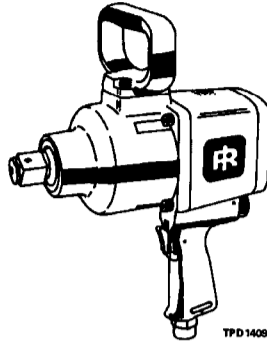

ΣΗΜΕΙΩΣ

Τα μοντέλα 291, 291- 6, 291- S, και 291- EU, 291- 6- EU Αερόκλειδων είναι σχεδιασμένα για χρήση σε αντικατάσταση ελατηρίων, για μεγάλες επισκευές κινητήρων αυτοκινήτων, για την αφαίρεση των πελμάτων τρακτέρ και για την συντήρηση αγροτικών μηχανημάτων.

Η Ingersoll- Rand δεν είναι υπεύθυνη εάν ο πελάτης τροποποιήσει τα εργαλεία για εφαρμογές για τις οποίες δεν συμβουλευτήκαν την Ingersoll- Rand.



ΠΡΟΕΙΔΟΠΟΙΗΣ

**ΕΣΩΚΛΕΙΩΝΤΑΙ ΣΗΜΑΝΤΙΚΕΣ ΠΛΗΡΟΦΟΡΙΕΣ ΑΣΦΑΛΕΙΑΣ.
ΔΙΑΒΑΣΤΕ ΑΥΤΟ ΤΟ ΕΓΧΕΙΡΙΔΙΟ ΠΡΙΝ ΛΕΙΤΟΥΡΓΗΣΕΤΕ ΤΟ ΕΡΓΑΛΕΙΟ.
Ο ΕΡΓΟΔΟΤΗΣ ΕΙΝΑΙ ΥΠΕΥΘΥΝΟΣ ΝΑ ΔΩΣΕΙ ΑΥΤΕΣ ΤΙΣ ΠΛΗΡΟΦΟΡΙΕΣ
ΠΟΥ ΠΕΡΙΕΧΟΝΤΑΙ ΣΕ ΑΥΤΟ ΤΟ ΕΓΧΕΙΡΙΔΙΟ ΣΤΟΝ ΚΑΘΕ ΧΕΙΡΙΣΤΗ.**

**ΕΑΝ ΔΕΝ ΑΚΟΛΟΥΘΗΣΕΤΕ ΑΥΤΕΣ ΤΙΣ ΟΔΗΓΙΕΣ ΜΠΟΡΕΙ ΝΑ ΠΡΟΚΛΗΘΕΙ ΑΤΥΧΗΜΑ.
ΘΕΤΩΝΤΑΣ ΤΟ ΕΡΓΑΛΕΙΟ ΣΕ ΛΕΙΤΟΥΡΓΙΑ**

- Χειριστήτε, επιθεωρήστε και συντηρήστε αυτό το εργαλείο πάντοτε σύμφωνα με όλους τους κανονισμούς (τοπικούς, εθνικούς) οι οποίοι ισχύουν για όλα τα χειροφερόμενα/χειροκίνητα εργαλεία πεπιεσμένου αέρα.
- Για ασφάλεια, μέγιστη απόδοση, και μέγιστη αντοχή των εξαρτημάτων, λειτουργήστε αυτό το εργαλείο με μέγιστη πίεση αέρα στην είσοδο 6,2 bar/620 kPa (90 psig) με σωλήνα τροφοδότησης αέρα εσωτερικής διαμέτρου 13 mm.
- Κλείστε πάντοτε την παροχή αέρα και αποσυνδέστε τον σωλήνα παροχής αέρα πριν εγκαταστήσετε, αφαιρέσετε ή προσαρμόσετε οποιοδήποτε εξάρτημα αυτού του εργαλείου, ή πριν κάνετε οποιαδήποτε συντήρηση σε αυτό το εργαλείο.
- Μην χρησιμοποιείτε κατεστραμμένους, ξεθωριασμένους ή χαλασμένους σωλήνες αέρος ή συνδέσμους.
- Σιγουρευθείτε ότι όλοι οι σωλήνες και οι σύνδεσμοι έχουν το σωστό μέγεθος και είναι κλεισμένοι καλά. Βλέπε Σχέδιο TPD905- 1 για μια τυπική σύνδεση σωλήνα.
- Χρησιμοποιείτε πάντα καθαρό, ξηρό αέρα με μέγιστη πίεση αέρα σε 90 psig. Η σκόνη, οι διαβρωτικές αναθυμιάσεις και/ή η υπερβολική υγρασία μπορούν να καταστρέψουν το μοτέρ ενός εργαλείου αέρος.
- Μην λιπαίνετε τα εργαλεία με εύφλεκτα ή πτητικά υγρά όπως η κηροζίνη, το πετρέλαιο, ή η βενζίνη για αεροπλάνα.
- Μην αφαιρείτε τις ετικέτες. Αντικαταστήστε οποιαδήποτε ετικέτα έχει καταστραφεί.

ΧΡΗΣΙΜΟΠΟΙΩΝΤΑΣ ΤΟ ΕΡΓΑΛΕΙΟ

- Φοράτε πάντοτε προστατευτικά γυαλιά όταν χρησιμοποιείτε ή όταν κάνετε συντήρηση σε αυτό το εργαλείο.
- Φοράτε πάντοτε ωτοασπίδες όταν χρησιμοποιείτε αυτό το εργαλείο.

ΣΗΜΕΙΩΣ

- Κρατήστε τα χέρια, τα φαρδιά ρούχα, και τα μακρυνά μαλλιά μακριά από το περιστρεφόμενο άκρο του εργαλείου.
- Προσέξτε την θέση του μοχλού αναστροφής προτού λειτουργήσετε το εργαλείο ούτως ώστε να γνωρίζετε την φορά περιστροφής όταν λειτουργείτε τον μοχλό ταχύτητας.
- Να είστε σε επιφυλακή για ξαφνικές αλλαγές της κίνησης κατά την διάρκεια της εκκίνησης και της λειτουργίας οποιουδήποτε ηλεκτρικού εργαλείου.
- Κρατήστε την στάση του σώματος σταθερή και σε ισορροπία. Μην κάνετε άσκοπες κινήσεις όταν χειρίζεστε αυτό το εργαλείο. Μπορεί να αναπτυχθούν υψηλές στρεπτικές ροπές στο σημείο ή κάτω από το σημείο της συνιστώμενης πίεσης αέρα.
- Το αρχικό στέλεχος του εργαλείου μπορεί να συνεχίζει να γυρίζει για λίγο μετά την ελευθέρωση του μοχλού ταχύτητας.
- Εργαλεία που λειτουργούν μπορεί να κάνουν κραδασμούς. Οι κραδασμοί, οι επαναλαμβανόμενες κινήσεις ή θέσεις που δεν είναι αναπνευστικές μπορεί να προκαλέσουν τραύματα στα χέρια και στα μπράτσα σας. Σταματήστε την χρήση του εργαλείου εάν αισθανθείτε ενόχληση, μούδιασμα, ή πόνο. Συμβουλευθείτε γιατρό πριν ξανααρχίσετε την χρήση του εργαλείου.
- Χρησιμοποιείτε εξαρτήματα που συνιστά η Ingersoll- Rand.
- Χρησιμοποιείτε μόνο υποδοχές για αερόκλειδα και εξαρτήματα. Μην χρησιμοποιείτε χρωμούχες υποδοχές ή εξαρτήματα.
- Τα κλειδιά των αερόκλειδων δεν είναι δυναμόκλειδα. Οι συνδέσεις που απαιτούν ροπή σύσφιξης πρέπει να ελέγχονται πρώτα με ένα μετρητή ροπής μετά την τοποθέτηση με αερόκλειδο.
- Αυτό το εργαλείο δεν είναι σχεδιασμένο για εργασίες σε εκρηκτικές ατμόσφαιρες.
- Αυτό το εργαλείο δεν έχει μόνωση για να αντισταθεί σε ηλεκτρικό σοκ.

Η χρήση άλλων εξαρτημάτων εκτός από τα γνήσια εξαρτήματα της Ingersoll- Rand μπορεί να έχει σαν αποτέλεσμα προβλήματα ασφαλείας, μειωμένη απόδοση στο εργαλείο, και αύξηση συντήρησης, και μπορεί να ακυρωθούν όλες οι εγγυήσεις.

Οι επισκευές πρέπει να γίνονται από ειδικό προσωπικό. Επικοινωνήστε με τον πλησιέστερο Εξουσιοδοτημένο Αντιπρόσωπο της Ingersoll- Rand.

Για οποιαδήποτε ερώτηση αποτανθείτε στο πλησιέστερο Γραφείο ή Αντιπρόσωπο της Ingersoll- Rand.
© Ingersoll- Rand Company 1999

Printed in U.S.A.

INGERSOLL-RAND®
PROFESSIONAL TOOLS

ΕΠΕΞΗΓΗΣΗ ΕΤΙΚΕΤΤΩΝ ΠΡΟΕΙΔΟΠΟΙΗΣΗΣ

▲ ΠΡΟΕΙΔΟΠΟΙΗΣΗ

ΕΑΝ ΑΓΝΟΗΣΕΤΕ ΑΥΤΕΣ ΤΙΣ ΠΡΟΕΙΔΟΠΟΙΗΣΕΙΣ ΜΠΟΡΕΙ ΝΑ ΠΡΟΚΛΗΘΕΙ ΣΟΒΑΡΟ ΑΤΥΧΗΜΑ.

▲ ΠΡΟΕΙΔΟΠΟΙΗΣΗ
Φοράτε πάντα προστατευτικά ματιών όταν λειτουργείτε ή εκτελείτε συντήρηση αυτού του εργαλείου.

▲ ΠΡΟΕΙΔΟΠΟΙΗΣΗ
Φοράτε πάντα προστατευτικά ακούς όταν λειτουργείτε αυτό το εργαλείο.

▲ ΠΡΟΕΙΔΟΠΟΙΗΣΗ
Διακόπτετε πάντα την παροχή αέρος και αποσυνδέετε το σωλήνα παροχής αέρος πριν την τοποθέτηση, αφαίρεση ή ρύθμιση οποιουδήποτε εξαρτήματος σ' αυτό το εργαλείο, ή πριν την εκτέλεση οποιασδήποτε συντήρησης σ' αυτό το εργαλείο.

▲ ΠΡΟΕΙΔΟΠΟΙΗΣΗ
Όλα τα μηχανοκίνητα εργαλεία δυνατόν να κραδάζονται κατά τη χρήση τους. Κραδασμοί, επαναλαμβανόμενες κινήσεις και άβολες θέσεις δυνατόν να προκαλέσουν βλάβη στα γόνατα και στους βραχίονες σας. Σταματήστε τη χρήση κάθε εργαλείου αν αισθανθήτε στενοχωρία, σουβλιές ή πόνο. Ζητήστε ιατρική συμβουλή πριν επαναλάβετε τη χρήση.

▲ ΠΡΟΕΙΔΟΠΟΙΗΣΗ
Μη μεταφέρετε το εργαλείο κρατώντας το από το σωλήνα.

▲ ΠΡΟΕΙΔΟΠΟΙΗΣΗ
Μη χρησιμοποιείτε κατεστραμμένους, λειωμένους ή φθαρμένους σωλήνες και προσαρτήματα.

▲ ΠΡΟΕΙΔΟΠΟΙΗΣΗ
Διατηρείτε το σώμα σας σε στάση ισορροπίας και σταθερό. Μην υπερβείτε τη θέση ισορροπίας όταν λειτουργείτε αυτό το εργαλείο.

▲ ΠΡΟΕΙΔΟΠΟΙΗΣΗ
Λειτουργείτε με Μέγιστη πίεση αέρος 90 psig (6.2 bar/620 kPa).

Διεθνής Πίνακίδα Προειδοποίησης Αριθμός Παραγγελίας Ανταλλακτικού

ΘΕΤΩΝΤΑΣ ΤΟ ΕΡΓΑΛΕΙΟ ΣΕ ΛΕΙΤΟΥΡΓΙΑ

ΛΙΠΑΝΣΗ



Ingersoll-Rand No. 50

Ingersoll-Rand No. 100

Χρησιμοποιείτε πάντοτε ένα λιπαντή γραμμής αέρος με αυτά τα εργαλεία. Συνιστούμε το ακόλουθο συγκρότημα Φίλτρου—Λιπαντήρα—Ρυθμιστή:

Για Διεθνή - No. C26-C4-A29
For U.S.A. - No. C22-04-G00

ΚΥΡΙΕΣ ΓΡΑΜΜΕΣ 3 ΦΟΡΕΣ ΤΟ ΜΕΓΕΘΟΣ ΤΗΣ ΕΙΣΑΓΩΓΗΣ ΑΕΡΟΣ ΣΤΟ ΕΡΓΑΛΕΙΟ

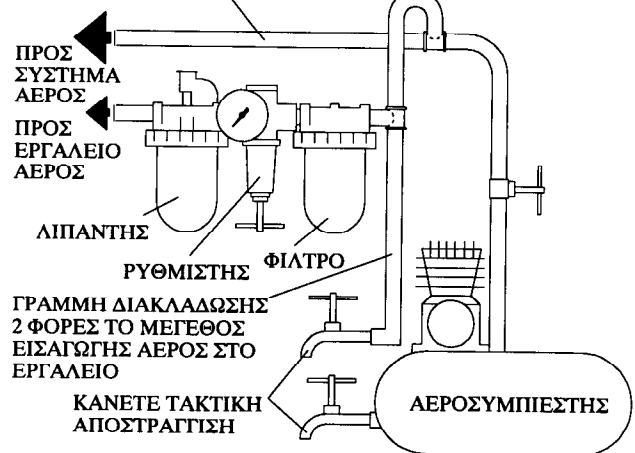

(Σχ. TPD905-1)

Μετά από κάθε σαράντα οχτώ ώρες λειτουργίας ή όπως σας υπαγορεύει η πείρα σας, αφαιρείτε την Τάπα του θαλάμου του Λαδιού (11) και γεμίζετε τον θάλαμο λαδιού με το συνιστώμενο λάδι.

ΠΡΟΔΙΑΓΡΑΦΕΣ

Μοντέλο	Τύπος χειρολαβής	Υποδοχή	Κρούσεις ανά λεπτό	Περιοχή Συνιστωμένης Ροπής Στρέψεως	■ Βαθμίδα Ηχου dB (A)		◆ Βαθμίδα Κραδασμών
					Πίεση	• Ισχύς	
		σε ίντσες		πόδια—λίμπρες (χιλιογραμμόμετρα)			μέτρα/ τετραγωνικό δευτερόλεπτο
291, 291-EU	πιστολέ	1 ίντσα καρέ	700	100-900 (136-1102)	101,3	114,3	4,2
291-6, 291-6-EU	πιστολέ	1 ίντσα καρέ με επεκτεινό—μενο άκμονα 6 ιντσών	700	100-900 (136-1102)	101,3	114,3	5,7
291-S	πιστολέ	σφήνα Νο. 5 με κίνηση άκμονα	700	100-900 (136-1102)	101,3	114,3	4,2

- Έχει δοκιμαστεί σύμφωνα με το ANSI S5.1-1971 σε ελεύθερη ταχύτητα
- ◆ Δοκιμάστηκε στο ISO8662-1 με το φρένο στις 9 στροφές ανά λεπτό
- ISO3744

ΔΗΛΩΣΗ ΑΝΑΓΝΩΡΙΣΗΣ

Εμείς η Ingersoll-Rand, Co.
(όνομα προμηθευτή)

Swan Lane, Hindley Green, Wigan WN2 4EZ
(διεύθυνση)

δηλώνουμε με αποκλειστική μας ευθύνη ότι αυτό το προϊόν,

Τα Μοντέλα Αερόκλειδων 291-EU, 291-6-EU

τα οποία αφορά αυτή η δήλωση, είναι σύμφωνα με τις προβλέψεις των Εντολών

98/37/EK

Χρησιμοποιώντας τις ακόλουθες Αρχές Κανονισμών: ISO8662

Κλίμακα Αύξοντος Αριθμού: (1994 →) XUA XXXXX →

D. Vose
Όνομα και υπογραφή εξουσιοδοτημένων προσώπων

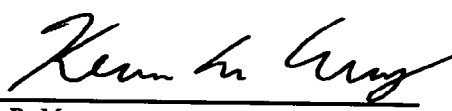
Kevin R. Morey
Όνομα και υπογραφή εξουσιοδοτημένων προσώπων

Μάρτιος, 1999
Ημερομηνία

Μάρτιος, 1999
Ημερομηνία

ΣΗΜΕΙΩΣ

ΦΥΛΑΞΤΕ ΑΥΤΕΣ ΤΙΣ ΟΔΗΓΙΕΣ. ΜΗΝ ΤΙΣ ΚΑΤΑΣΤΡΕΦΕΤΕ.

Όταν λήξει η διάρκεια ζωής του εργαλείου, συνιστάται να γίνει αποσυναρμολόγηση του εργαλείου, να απογρασσαριστεί και να χωριστούν τα εξαρτήματα ανά υλικό για να ανακυκλωθούν.

VEDLIGEHOJDELSESVÆJLEDNING
SKÖTSELRÅD
VEDLIKEHOLDSINSTRUKSJONER
HUOLTO-OHJEET
INSTRUÇÕES DE MANUTENÇÃO
ΟΔΗΓΙΕΣ ΣΥΝΤΗΡΗΣΕΩΣ

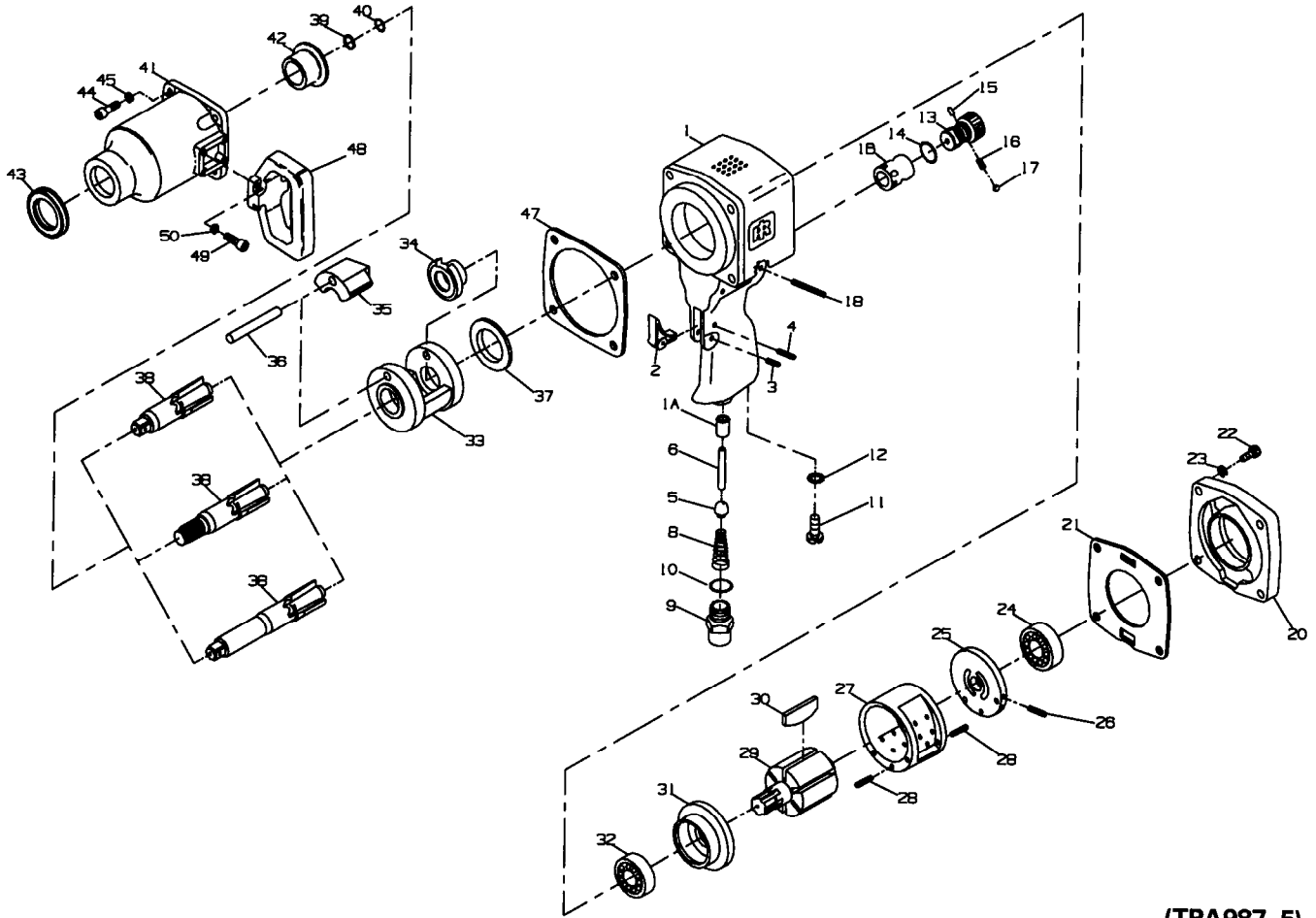

(TPA987- 5)

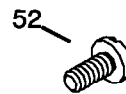
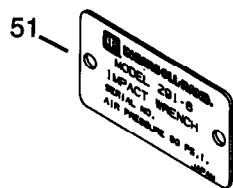
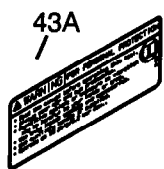



BESTILLINGSNUMMER
 BESTÄLLINGSNUMMER
 BESTILLINGSNUMMER
 OSANUMERO TILAUSTA VARTEN
 NÚMERO DA PEÇA PARA ENCOMENDAS
 ΑΡΙΘΜΟΙ ΠΑΡΑΓΕΤΕΛΙΑΣ ΕΞΑΡΤΗΜΑΤΩΝ



1	Motor Housing Assembly	291- A40	◆39	Socket Retaining Ring	
1A	Plunger Bushing	291- 303		for 1" square drive . .	291-425
1B	Reverse Valve Bushing . . .	291- 330		for spline drive	281S-425
2	Trigger	291-93	◆40	Socket Retaining Ring	
3	Trigger Pin	291-94		for 1" square drive . .	291-426
4	Trigger Stop Pin	291-95		for spline drive	281S-426
◆5	Throttle Valve	291-50	41	Hammer Case Assembly	
6	Throttle Valve Plunger	291-302		for models 291, 291-6	
◆8	Throttle Valve Spring	291-51		and 291-S	291-A727
9	Inlet Bushing Assembly	291- A565		for models 291- EU	
◆10	Inlet Bushing O- ring	291-566		and 291-6- EU	291- EU- A727
11	Oil Chamber Plug Assembly . . .	291- A427	42	Hammer Case Bushing	291-641
◆12	Chamber Plug Seal	291-428	◆43	Hammer Case Seal	291-642
13	Reverse Valve Assembly	291- A329	43A	Warning Label	
◆14	Reverse Valve O- ring	291- 338		for models 291, 291-6	
15	Reverse Valve Stop Pin . . .	291- 332		and 291-S	222-99
◆16	Reverse Valve Detent Spring . . .	291- 334		for models 291- EU	
◆17	Reverse Valve Detent Ball	291- 333		and 291-6- EU	EU-99
19	Reverse Valve Retaining Pin . . .	291- 336	44	Hammer Case Cap Screw (4) . . .	291- 105
20	Backhead	291- 102	45	Lock Washer (4)	291- 104
◆21	Backhead Gasket	291- 739	◆47	Hammer Case Gasket	291- 36
22	Backhead Cap Screw (4)	291- 103	48	Dead Handle	291- 48
23	Lock Washer (4)	291- 104	49	Dead Handle Cap Screw (4)	291- 49
◆24	Rear Rotor Bearing	291- 24	50	Lock Washer (4)	291- 504
25	Rear End Plate Assembly	291- A12	51	Nameplate	
26	End Plate Alignment Pin . .	291- 10		for model 291	291- 304
27	Cylinder Assembly	291- A3		for model 291- EU . .	291- EU- 301
28	Cylinder Dowel (2)	291- 98		for model 291-6	291- 301- 6
29	Rotor	291- 53		for model 291-6- EU	291- 6- EU- 301
◆30	Vane Packet (set of 5 Vanes) . . .	291- 42- 5		for model 291-S	291S- 301
31	Front End Plate	291- 11	52	Nameplate Drive Screw (2)	222- 302
◆32	Front Rotor Bearing	291- 25	*	Tune up Kit (includes illustrated	
33	Hammer Frame	291- 703		items 5, 8, 10, 12, 14, 16, 17, 21,	
34	Hammer Cam	291- 721		24, 30, 32, 39, 40, 43 and 47) . .	281- TK1
35	Hammer	291- 724			
36	Hammer Pin	291- 704			
37	Hammer Frame Washer	291- 706			
38	Anvil Assembly				
	for 1" square drive . .	291- A726			
	for 6" extended, 1"				
	square drive	291- A726- 6			
	for spline drive	281- A526			

* Not illustrated.
 ◆ Indicates Tune-up Kit part.

Service Centers
Centres d'entretien
Ingersoll-Rand Niederlassungen
Centri di Assistenza
Centros de Servicio
Service Centra
Κέντρα Εξυπηρέτησης



Ingersoll-Rand Company
510 Hester Drive
White House, TN 37188
USA
Tel: (615) 672 0321
Fax: (615) 672 0601

Ingersoll-Rand Sales Company Limited
Chorley New Road
Horwich, Bolton
Lancashire BL6 6JN
England - UK
Tel: (44) 204 880890
Fax: (44) 204 880388

Ingersoll-Rand Equipements de Production
111 Avenue Roger Salongro
BP 59
F-59450 Sin Le Noble
France
Tel: (33) 27 93 0808
Fax: (33) 27 93 0800

Ingersoll-Rand GmbH
Gewerbealle 17
45478 Mülheim/Ruhr
Deutschland
Tel: (49) 208 99940
Fax: (49) 208 9994445

Ingersoll-Rand Italiana SpA
Casella Postale 1232
20100 Milano
Italia
Tel: (39) 2 950561
Fax: (39) 2 95380169

Ingersoll-Rand
Camino de Rejas 1, 2-18 B1S
28820 Cosiada (Madrid)
España
Tel: (34) 1 669 5850
Fax: (34) 1 669 6054

Ingersoll-Rand Nederland
Produktieweg 10
2382 PB Zoeterwoude
Nederland
Tel: (31) 71 45220
Fax: (31) 71 218671

Ingersoll-Rand Company SA
PO Box 3720
Airode 1451
South Africa
Tel: (27) 11 864 3930
Fax: (27) 11 864 3954

Ingersoll-Rand
Scandinavian Operations
Kastruplundgade 221
DK-2770 Kastrup
Danmark
Tel: (45) 32 526092
Fax: (45) 32 529092

Ingersoll-Rand SA
The Alpha Building
Route des Arsenaux 9
CH-1700 Fribourg
Schweiz/Suisse
Tel: (41) 37 205111
Fax: (41) 37 222932

Ingersoll-Rand Company
Kuznetsky Most 21/5
Entrance 3
103698 Moscow
Russia
CIS
Tel: (7) 501 882 0440
Fax: (7) 501 882 0441

Ingersoll-Rand Company
16 Pietro
Ul Stawki 2
PL-00193 Warsaw
Poland
Tel: (48) 2 635 7245
Fax: (48) 2 635 7332